

iRobot®

Roomba Combo™

Essential

Návod k obsluze
Návod na použitie
Felhasználói kézikönyv
Ghidul utilizatorului
Инструкции за експлоатация
Kullanıcı Kılavuzu
Εγχειρίδιο χρήστη

Roomba Combo[®]

Essential robot

Návod k obsluze

iRobot

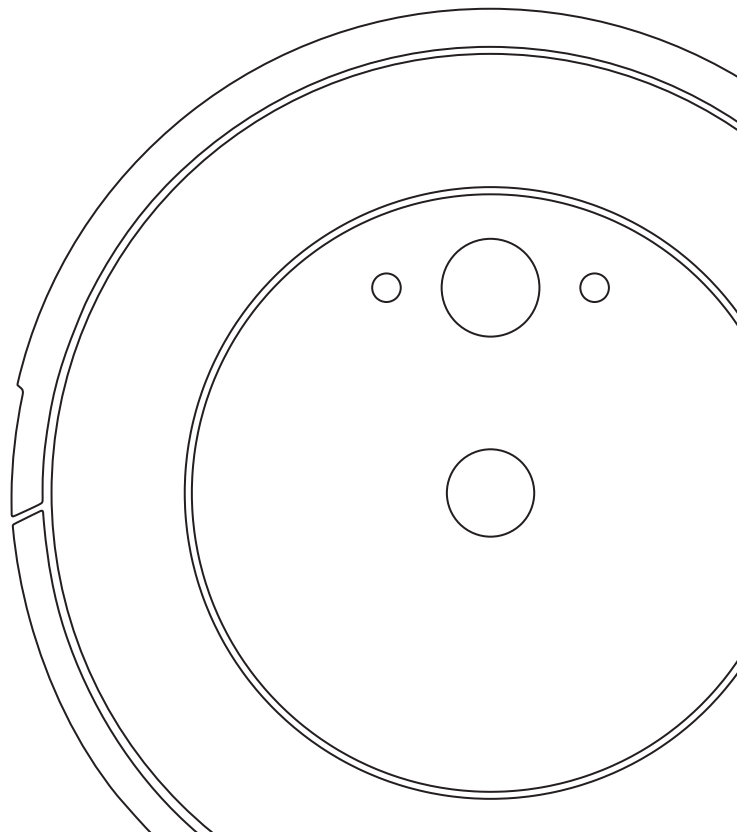

Bezpečnostní informace















Důležité bezpečnostní informace

Tento návod k obsluze obsahuje informace pro regulační model(y): Robot: RVG-Y1 | Dokovací stanice: ADN-N1 | Baterie: ABL-G. |
Rádiový modul robota: ESP32-S3-WROOM-1

TYTO POKYNY K POUŽITÍ USCHOVEJTE
 Varování: Při používání elektrických spotřebičů vždy dodržujte základní opatření včetně těchto:

PŘEČTĚTE SI VEŠKERÉ POKYNY
 Varování: Abyste snížili riziko zranění osob nebo poškození majetku, přečtěte si a při nastavování, používání a údržbě robota dodržujte následující bezpečnostní pokyny.

Děti starší 8 let a osoby se sníženými fyzickými, smyslovými či mentálními schopnostmi či s nedostatečnými zkušenostmi či znalostmi mohou tento spotřebič používat pouze pod dohledem nebo po poučení o bezpečném používání spotřebiče a pokud si jsou vědomy příslušných rizik. Děti si se zařízením nesmí hrát. Čištění a uživatelskou údržbu nesmí provádět děti bez dozoru.

- | | | | | | |
|---|--|--|---|--|--|
|  Toto je výstražný bezpečnostní symbol. Varuje vás před potenciálním rizikem fyzického poranění. Řiďte se všemi bezpečnostními zprávami, které po tomto symbolu následují, abyste se vyhnuli možnému poranění nebo smrti. | | | | | |
|  Riziko úrazu elektrickým proudem |  Pouze pro použití uvnitř budov |  Jmenovitý výkon, stejnosměrný proud |  Přečtěte si uživatelskou příručku |  Obecný symbol pro recyklaci | |
|  Nebezpečí požáru |  Zařízení třídy II |  Jmenovitý příkon, stejnosměrný proud |  Udržujte mimo dosah dětí |  Samostatná napájecí jednotka | |
|  Pozor |  Zařízení třídy III |  Jmenovitý příkon, střídavý proud | | | |

VAROVÁNÍ: Označuje nebezpečnou situaci, která může způsobit smrt nebo vážný úraz.

POZOR: Označuje nebezpečnou situaci, která může mít za následek malý nebo středně těžký úraz.

UPOZORNĚNÍ: Označuje nebezpečnou situaci, která může vést k poškození majetku.

OBECNÉ

VAROVÁNÍ



- Tento výrobek je dodáván s napájecím kabelem schváleným pro danou oblast a je navržen k zapojení pouze do standardní domácí zásuvky se střídavým proudem. Nepoužívejte žádný jiný napájecí kabel. Potřebujete-li kabel vyměnit, kontaktujte oddělení péče o zákazníky. Budete zakaručeno, že vyberete napájecí kabel vhodný pro vaši zemi.
- Nerozebírejte ani neotevírejte výrobek jiným způsobem, než je uvedeno v Návodu k obsluze. Neobsahují žádné součásti, které by uživatel mohl opravit. Servis přenechejte kvalifikovaným servisním technikům.
- Aby nedošlo k úrazu elektrickým proudem, používejte zařízení pouze na suchých místech ve vnitřních prostorách.
- S tímto výrobkem nikdy nemanipulujte, pokud máte mokré ruce.
- Tento výrobek není hračka. Malé děti a domácí zvířata musí být během provozu robota pod dohledem. Na robota ani dokovací stanici nesedejte ani nešlapejte.
- Na tento výrobek nesedejte ani nestoupejte.
- Výrobek skladujte a provozujte pouze v prostředích s pokojovou teplotou.
- Nepoužívejte neautorizované nabíječky. Použití neautorizované nabíječky může způsobit přehřátí, kouření, vznícení nebo explozi baterie.
- Má-li uklízená místnost balkon, musíte pomocí fyzické zábrany zamezit vjezdu robota na balkon a zajistit tak bezpečný provoz.
- Pokud místnost, která má být uklizena, obsahuje zařízení, jako je vařič, ventilátor, přenosné topné těleso nebo zvlhčovač vzduchu, před použitím zařízení odstraňte. Pokud se robot dostane do kontaktu se zařízením a tlačí na něj, hrozí nebezpečí zranění, nehody nebo poruchy.
- Zabraňte namočení robota a nabíjecí stanice.
- Odstraňte nečistoty nahromaděné u senzorů proti pádu ze schodů.
- Mějte na paměti, že podlahy mohou být po mokrému čištění robotem kluzké.

- Nepřidávejte tekutiny, jako je horká voda, čisticí prostředek nebo dezinfekční prostředek, protože by mohly robota poškodit.

POZOR

- Robota neprovazujte v prostorách, kde jsou v podlaze odkryté elektrické zásuvky nebo plynové uzavírací ventily.
- Nepoužívejte zařízení k úklidu ostrých předmětů, skla ani čehokoliv, co hoří nebo se z toho kouří.
- Pamatujte, že se robot pohybuje sám od sebe. Při chůzi v prostoru, kde se robot pohybuje, buďte opatrní a nešlápněte na něj.
- Pokud zařízení přejede přes napájecí kabel a zachytí ho, může stáhnout připojený předmět a shodit ho ze stolu nebo police. Před použitím robota sklíďte předměty, jako je oblečení, volné papíry, provázky od žaluzií nebo záclon, napájecí kabely a všechny křehké předměty. Uhasťte svíčky. Vypněte přenosná topná tělesa.
- Provádějte požadovanou údržbu podle návodu k obsluze, abyste zajistili bezpečný provoz robota a nabíjecí stanice.
- Pokud robot pracuje na podlaží se schodištěm, odstraňte z horního schůdku veškeré nadbytečné předměty.
- Nepřeklápějte robota s nainstalovaným košem Combo.

UPOZORNĚNÍ

- Tento robot je určen k použití pouze na suchých podlahách. Nepoužívejte robota k úklidu vylitých tekutých nečistot. Zabraňte namočení robota a dokovací stanice.
- Na robota ani nabíjecí stanici nic nepokládejte.
- Zanedbání čistoty kontaktů nabíječky může způsobit zahřívání kontaktů a nemožnost nabíjení baterie robota.
- Než spustíte robota na tvrdé podlaze, otestujte ho na malé části podlahy, abyste se ujistili, že je pro robota vhodná. Použijete-li robota na tvrdé podlaze, která je k tomu nevhodná, můžete ji poškodit. S dotazy o kompatibilitu tvrdých podlah se obraťte na jejich výrobce.

- Než pustíte robota na koberce nebo běhouny, ujistěte se, že koberce nebo běhouny jsou kompatibilní s gumovými kartáči na všechny typy podlah vašeho robota, také označovanými jako rotující kartáčky. Použijete-li robota na koberce či běhouny, které jsou k tomu nevhodné, můžete je poškodit. S dotazy o kompatibilitu koberce či běhounu se obračetejete na jejich výrobce.

NABÍJECÍ STANICE

VAROVÁNÍ

- Pokud zařízení nepracuje, jak má, spadlo na zem, bylo poškozeno, ponecháno venku nebo spadlo do vody, vraťte jej do servisního střediska.
- Nepoužívejte nabíjecí stanici s poškozeným kabelem nebo zástrčkou. Pokud je šňůra nebo zástrčka poškozena, musí být vyměněna.
- Před čištěním nebo údržbou vždy robota odpojte od nabíjecí stanice.
- Nepoužívejte nabíjecí stanici jako schůdky.
- Robot nabíjete pouze pomocí dodaného napájecího zdroje. Dodaný napájecí zdroj disponuje bezpečným, velmi nízkým napětím, které odpovídá klasifikaci u vstupu robota a které je potřebné pro zajištění bezpečného provozu.
- Abyste zabránili riziku pádu robota ze schodů, ujistěte se, že se nabíjecí stanice nachází nejméně 1,2 metru od schodů.
- Zabraňte vniknutí tekutin do nabíjecí stanice.

UPOZORNĚNÍ

- Výrobek se nesmí používat s žádným typem měniče napětí. Použitím měniče napětí okamžitě zaniká záruka.
- Pokud bydlíte v oblasti s častými bouřkami s blesky, doporučujeme používat doplňkovou přepěťovou ochranu. Při bouřce s blesky může přepěťová ochrana ochránit nabíjecí stanici robota.

ČISTICÍ ROZTOK

VAROVÁNÍ

- Nepřidávejte tekutiny, jako je horká voda, čisticí prostředek nebo dezinfekční prostředek, protože by mohly robota poškodit.

BATERIE

VAROVÁNÍ

- Neotevírejte, nedrťte, nezahřívejte nad 80 °C ani nepalte. Řiďte se pokyny v návodu k obsluze pro správné použití, údržbu, manipulaci a likvidaci.
- Baterii nezkratujte stykem kovových předmětů s kontakty baterie, ani ji neponořujte do tekutiny. Baterie nevystavujte mechanickým nárazům.
- Lithium-iontové baterie a výrobky, které obsahují lithium-iontové baterie, se řídí přísnými podmínkami pro přepravu. Potřebujete-li výrobek přepravit (včetně baterie) do servisu, při cestování nebo z jiného důvodu, musíte si v sekci Diagnostika problémů návodu k obsluze přečíst pokyny k přepravě nebo si je vyžádat od oddělení péče o zákazníky.
- Nenabíjejte baterie, ze kterých vytéká elektrolyt nebo jsou jinak poškozené. Tekutina se nesmí dostat do kontaktu s pokožkou ani s očima. Pokud k tomu došlo, omyjte zasaženou oblast velkým množstvím vody a vyhledejte lékařskou pomoc. Udržujte baterii čistou a suchou. Pokud se kontakty baterie nebo článku zašpiní, otřete je čistým, suchým hadříkem.

POZOR

- Na používání baterií dětmi by měla dohlížet dospělá osoba. Při spolknutí článku nebo baterie okamžitě vyhledejte lékařskou pomoc.

UPOZORNĚNÍ

- Před recyklací nebo likvidací musíte z robota vyjmout baterie.

- Chcete-li získat přístup k baterii za účelem recyklace nebo likvidace, povolte její dva šrouby. Sejměte kryt prostoru pro baterii a odpojte kabel baterie.

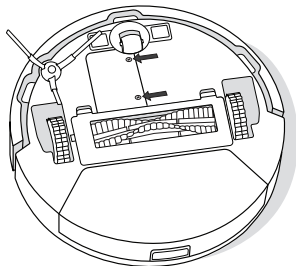

Informace o dopadech problematických látek obsažených v různých druzích odpadů z baterií lze nalézt na následující adrese:
<http://ec.europa.eu/environment/waste/batteries/>



Tento symbol na baterii označuje, že baterii nelze vyhodit mezi netříděný běžný komunální odpad. Jako koncový uživatel zodpovídáte za likvidaci baterie s ukončenou životností v zařízení ekologicky šetrným způsobem, například:

- (1) vrácením distributorovi/prodejci, od kterého jste výrobek zakoupili;
- (2) odevzdáním baterie na určeném sběrném místě.

Oddělený sběr a recyklace baterií s ukončenou životností v čase jejich likvidace pomáhá zachovávat přírodní zdroje a zaručuje, že jsou baterie recyklovány způsobem, který chrání lidské zdraví a životní prostředí. Další informace získáte u místního úřadu pro recyklaci nebo prodejce, od kterého jste výrobek původně zakoupili. Nesprávná likvidace baterií s ukončenou životností může mít negativní efekt na životní prostředí a lidské zdraví kvůli látkám obsaženým v bateriích a akumulátorech.

Začínáme

1 Umístěte stanici Nabíjecí dokovací stanice

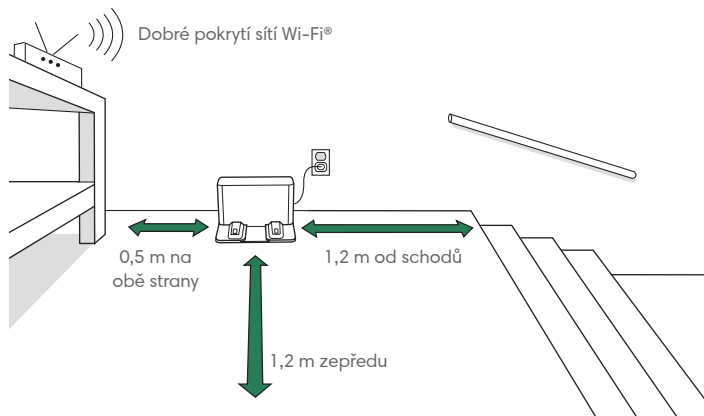

POZNÁMKA: Stanici Nabíjecí dokovací stanice umístěte na tvrdou podlahu. Neumísťujte na přímé sluneční světlo. Ujistěte se, že se v oblasti kolem dokovací nebo nabíjecí stanice nenachází překážky, aby se zlepšil výkon dokování.

VAROVÁNÍ: Abyste zabránili riziku pádu robota ze schodů, ujistěte se, že se stanice Nabíjecí dokovací stanice nachází nejméně 1,2 metru od schodů.

2 Zapojte stanici Nabíjecí dokovací stanice

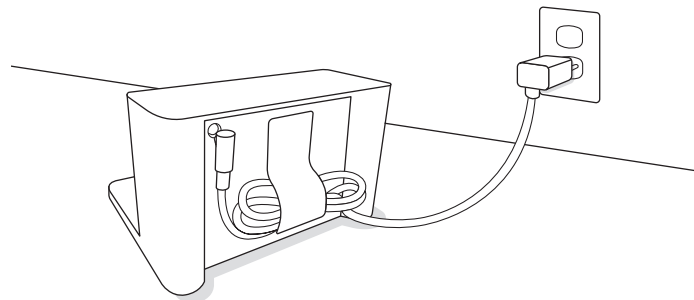

Zapojte napájecí kabel do stanice Nabíjecí dokovací stanice a poté do zdi. Namotejte kabel zpět, aby se nemohl dostat robotovi při pohybu do cesty.

3 Aktivujte robota

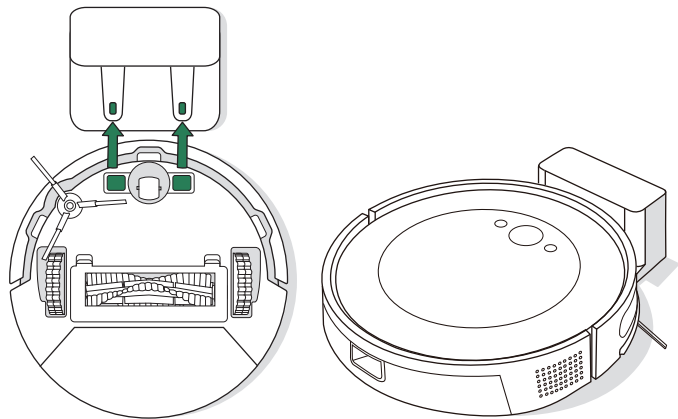

Umístěte robota na stanici Nabíjecí dokovací stanice tak, že zarovnáte kovové nabíjecí kontakty. Po několika minutách vás zvuk upozorní, že je aktivní.

*** DŮLEŽITÉ:** Před použitím robota si nejprve přečtěte příloženou příručku s bezpečnostními informacemi.

4 Stáhněte si aplikaci iRobot Home

Naskenujte QR kód pomocí fotoaparátu v mobilním zařízení nebo vyhledejte aplikaci iRobot Home v obchodě s aplikacemi.

- Postupujte podle podrobných pokynů a nastavte robota.
- Nastavte plánování automatického úklidu a přizpůsobte si předvolby úklidu.
- Podívejte se na tipy, triky a odpovědi na často kladené dotazy.



POZNÁMKA:

Wi-Fi o frekvenci 5,0 GHz není s tímto robotem kompatibilní

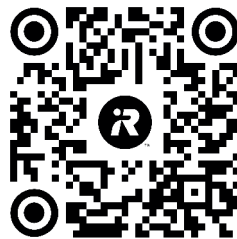

O robotovi

Pohled shora

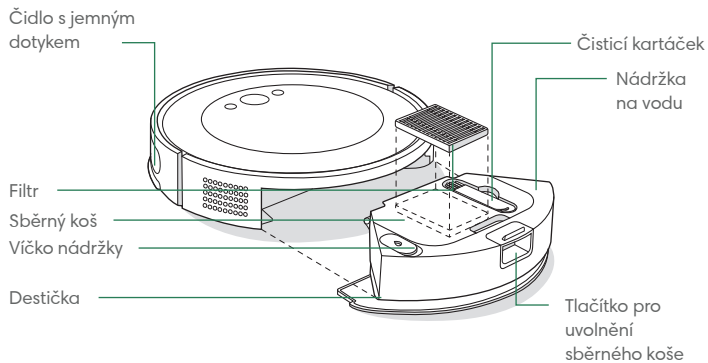

Nabíjecí dokovací stanice

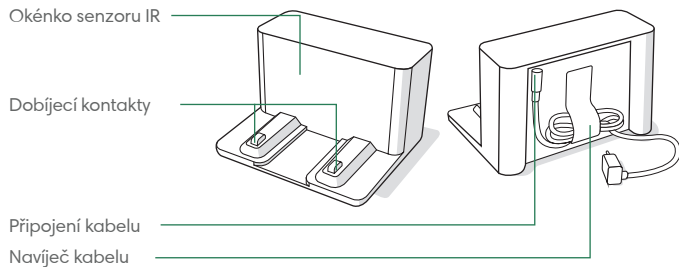

Pohled zdola

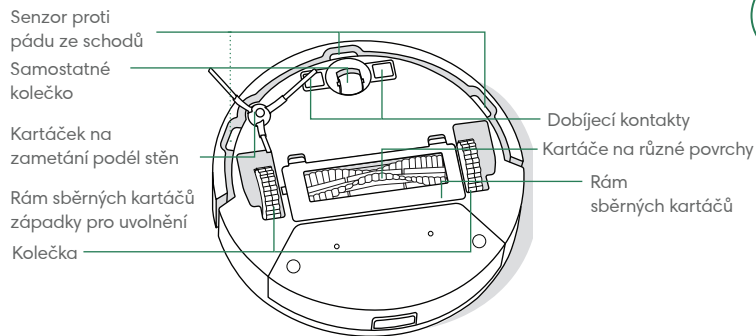

Tlačítka a kontrolky

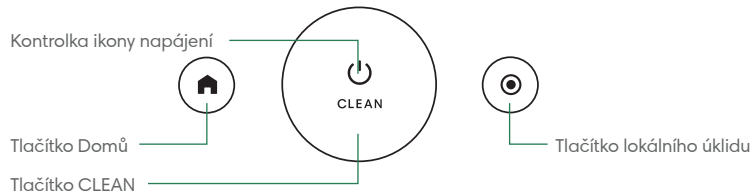

Nabíjení

CZ

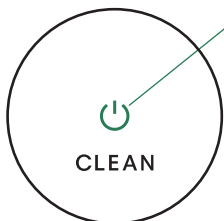

Indikátor ikony napájení během nabíjení

Svítil bíle: plně nabito
Bliká bíle: nabíjí se

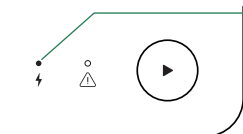

Kontrolka LED nabíjení

Svítil: Robot se nabíjí v dokovací stanici
Nesvítil: Robot není v dokovací stanici nebo se nenabíjí
Bliká: Nabíjení uprostřed úklidu a pokračování v cyklu úklidu



POZNÁMKA: Robot se dodává částečně nabitý, ale před zahájením prvního úklidu jej doporučujeme nechat čtyři hodiny nabíjet.

Umístěte robota do stanice Nabíjecí dokovací stanice, aby se aktivovala baterie.

Pokud robot potřebuje dobít uprostřed úklidu, úklid se zruší a robot se vrátí do stanice Nabíjecí dokovací stanice.

Robot v nabíjecí stanici využívá malé množství elektrické energie. Když se robot nepoužívá, je možné ho uvést do režimu s ještě nižší spotřebou. Pokyny a další podrobnosti o úsporném režimu spánku naleznete na stránce s často kladenými dotazy na našich webových stránkách.

Při delším uskladnění robota vypněte: vyjměte jej z nabíjecí stanice a po dobu 9 sekund podržte tlačítko . Robota uskladněte na chladném, suchém místě.

Úklid

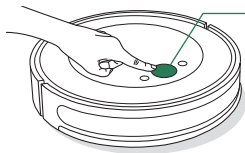

Stiskněte tlačítko CLEAN na robotovi



Klepnutím spustíte/pozastavíte/obnovíte úlohu. Podržením po dobu 2-5 sekund ukončíte úlohu

TYP ÚKLIDU: Robot automaticky prozkoumá a uklidí vaši domácnost v úhledných pruzích. Na konci úklidu nebo při potřebě dobít se vrátí do nabíjecí stanice.



Před úklidem z podlahy odkliděte nadbytečné předměty. Chcete-li mít podlahu stále v dobrém stavu, robota používejte často.

Chcete-li úlohu ukončit, podržte tlačítko CLEAN stisknuté po dobu 2-5 sekund. Chcete-li robota poslat zpět do stanice Nabíjecí dokovací stanice, stiskněte tlačítko .

Klepnutím na možnost  můžete lokálně uklidit označenou oblast. Robot začne danou oblast čistit pohyby po spirále do vzdálenosti zhruba metr od středu a pak se opět po spirále vrátí do výchozího bodu. Odstraňte všechny překážky z dráhy lokálního úklidu. Po skončení lokálního úklidu robot ukončí úlohu. Chcete-li robota poslat zpět do nabíjecí stanice, klepněte na tlačítko .

REŽIM NERUŠIT: V režimu Nerušit robotický vysavač neprovádí naplánovaný úklid a kontrolka ikony napájení se po jedné minutě nabíjení vypne. Režim Nerušit lze aktivovat nebo deaktivovat v aplikaci.

Vysávání

- 1 Před zahájením vysávání vyprázdněte nádržku robota a vyjměte destičku vytírací utěrky a vytírací utěrku.

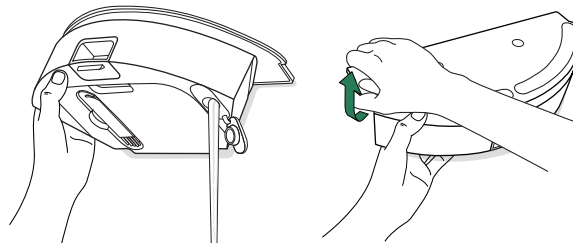

- 2 Položte jej na podlahu a stiskněte tlačítko CLEAN na robotovi.

Vysávání a vytírání

Robot dokáže současně vysávat i vytírat, když je namontována destička vytírací utěrky a vytírací utěrka.

Před zahájením vysávání a vytírání připravte místnost tak, že srolujete nebo odstraníte všechny koberce z oblasti, kterou chcete vytírat.

POZNÁMKA: Když robot pracuje s mopovacím nástavcem, nebude k dispozici funkce lokálního úklidu.

DŮLEŽITÉ: Nepřidávejte tekutiny, jako je horká voda, čisticí prostředek nebo dezinfekční prostředek, protože by mohly robota poškodit.

Po dokončení úklidu s vytíráním a vysáváním nezapomeňte vyprázdnit nádržku na vodu a vyměnit vytírací utěrku.

- 1 Stiskněte tlačítko pro uvolnění sběrného koše a vyjměte jej.

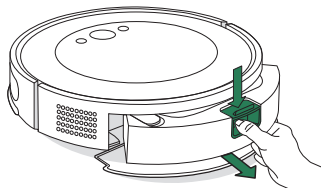

- 2 Vyměňte destičku ze sběrného koše.

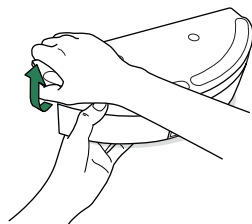

- 3 Lehce navlhčete vytírací utěrku a připojte ji k destičce.

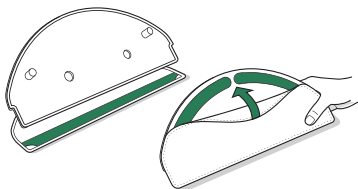

- 4 Znovu upevněte destičku na sběrný koš.

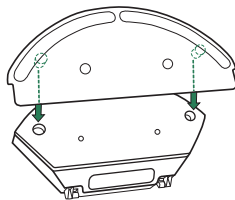

- 5 Naplňte nádržku vodou.

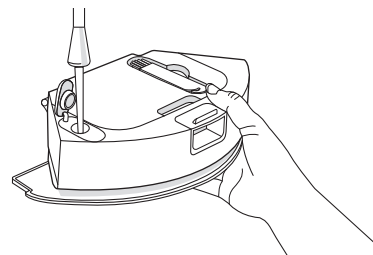

- 6 Umístěte sběrný koš zpět do robota.

- 7 Položte jej na podlahu a stiskněte tlačítko CLEAN na robotovi.

Péče a údržba vašeho robota

Abyste udrželi robota v optimálním stavu, pravidelně provádějte následující základní péči a údržbu. V aplikaci iRobot Home najdete další instruktážní videa. Pokud si všimnete, že robot zanechává část smetí na podlaze, vyprázdněte sběrný koš a vyčistěte filtr a kartáče.

Součást	Frekvence údržby	Frekvence výměny*
Suchý sběrný koš	Sběrný koš vysypávejte podle potřeby	-
Nádržka na vodu	Vyprázdněte po každém úklidu	-
Filtr	Čistěte jednou týdně (dvakrát týdně, pokud máte domácí zvíře)	Každých 3–6 měsíců
Kartáček na zametání podél stěn	Čistěte každé 2 týdny nebo podle potřeby	Každých 3–6 měsíců
Kartáče na různé povrchy	Čistěte jednou týdně	Každých 6–12 měsíců
Přední kolečko	Čistěte každé 2 týdny nebo podle potřeby	-
Dobíjecí kontakty	Čistěte každé 2 týdny nebo podle potřeby	-
Senzory	Čistěte jednou za měsíc nebo podle potřeby	-
Vytírací utěrka	Vyčistěte po mopování	Každých 3–6 měsíců. Pokud ji již nelze použít, vyhodte ji do domácího odpadu

* Frekvence výměny se může lišit. Důly vyměňte v případě viditelného opotřebení. Pokud si myslíte, že potřebujete náhradní díl, kontaktujte oddělení péče o zákazníky společnosti iRobot a požádejte o další informace.

Vysypávání sběrného koše

- 1 Stiskněte tlačítko pro uvolnění sběrného koše a vyjměte ho.

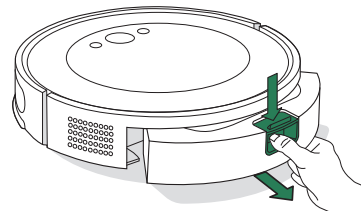

- 2 Otevřete dvířka a vysypejte a vyčistěte sběrný koš čistícím kartáčkem.

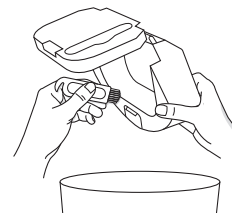

- 3 Umístěte sběrný koš zpět do robota.

*** DŮLEŽITÉ:** Sběrný koš neoplachujte ani nenamáčejte. Sběrný koš pravidelně čistěte, aby se zabránilo hromadění nečistot.

Čištění filtru

- 1 Vymějte sběrný koš. Otevřete dvířka sběrného koše a vyjměte filtr.

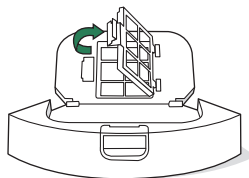

- 2 Pomocí čistícího kartáčku odstraňte nečistoty.

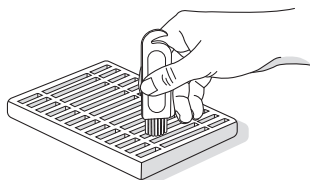

- 3 Filtr a sběrný koš vraťte zpět do robota.



POZNÁMKA: Filtr lze opláchnout vodou. Před opětovným upevněním se ujistěte, že je zcela suchý. Časté oplachování se nedoporučuje.

Čištění dobíjecích kontaktů a senzorů

Dobíjecí kontakty a senzory otřete čistým, suchým hadříkem.

DOBÍJECÍ KONTAKTY

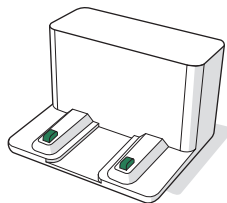
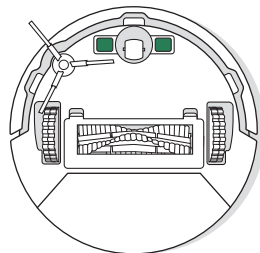

SENZORY

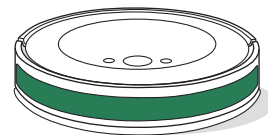
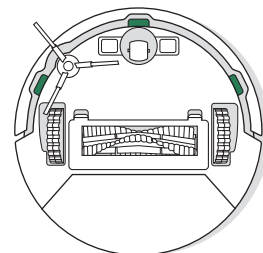

*** DŮLEŽITÉ:** Nestříkejte čisticí prostředky ani vodu přímo na senzory nebo do otvorů pro senzory.

Čištění kartáčku na zametání podél stěn

Zatáhnutím odeberte kartáček na zametání podél stěn. Pomocí čistícího kartáčku odstraňte veškeré vlasy nebo nečistoty a poté vložte zpět kartáček na zametání podél stěn.

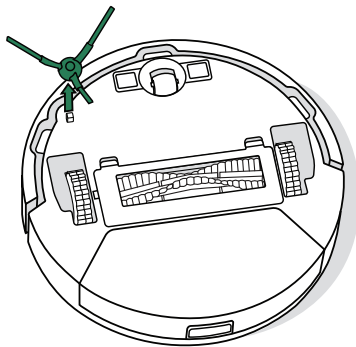

Čištění kartáčů na různé povrchy

- 1 Stiskněte západky rámu sběrných kartáčů a zvednutím vyjměte rám sběrných kartáčů

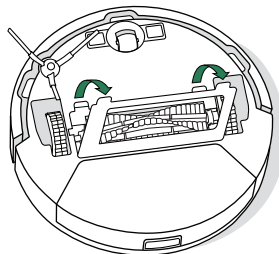

- 2 Vjměte kartáč na různé povrchy

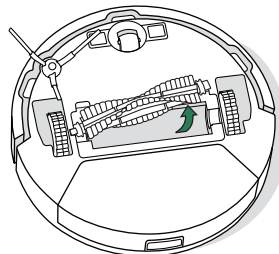

- 3 Pomocí čistícího kartáčku odstraňte z kartáče na různé povrchy všechny vlasy a nečistoty

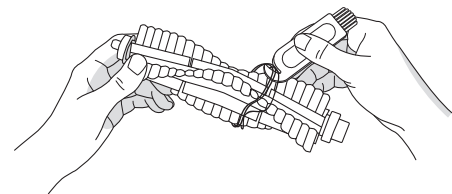

- 4 Znovu do robota upevněte kartáč na různé povrchy a rám sběrných kartáčů

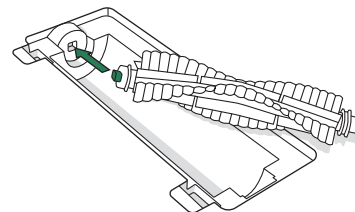

Čištění předního kolečka

Pomocí čisticího kartáčku odstraňte vlasy a nečistoty z předního kolečka.

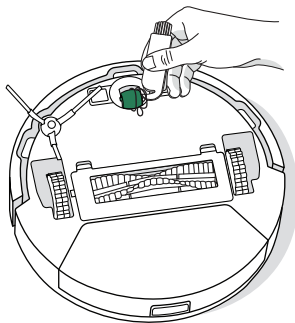

- * **DŮLEŽITÉ:** Přední kolečko zanesené chlupy a nečistotami může poškodit podlahu. Pokud se kolečko po čištění volně netočí, kontaktujte oddělení péče o zákazníky.

Čištění vytírací utěrky

Vytírací utěrku důkladně ručně omyjte studenou vodou a nechte ji uschnout.

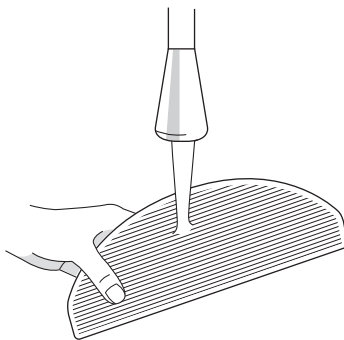

Odstraňování problémů s robotem

Pokud nastane nějaký problém, robot vás upozorní přehráním zvukové výstrahy a kontrolka ikony napájení se rozsvítí červeně. Podrobnosti zobrazíte stisknutím tlačítka CLEAN. Další podporu naleznete v aplikaci iRobot Home.

Červená kontrolka ikony napájení

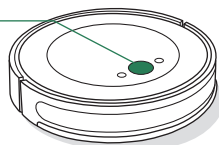

Vybitá baterie. Nabijte ji.

Pokud si nejste jisti, zda robot skončil nebo je pozastaven, zkontrolujte jeho stav v aplikaci iRobot Home.

BEZPEČNOST A PŘEPRAVA BATERIE



VAROVÁNÍ: Lithium-iontové baterie a výrobky, které obsahují lithium-iontové baterie, se řídí přísnými podmínkami pro přepravu. V případě, že potřebujete výrobek přepravit z důvodu opravy, cestování nebo z jiných důvodů, **MUSÍTE** postupovat podle níže uvedených přepravních pokynů.

- Před odesláním JE NUTNÉ vypnout baterii.
- Baterii vypnete odejmutím robotu od nabíjecí dokovací stanice a přidržením tlačítka  po dobu 9 sekund. Všechny kontrolky se vypnou.
- Před přepravou robotu bezpečně zabalte.

Pokud potřebujete další pomoc, obraťte se na náš tým péče o zákazníky nebo navštivte adresu global.irobot.com.

Informace o předpisech



Společnost iRobot Corporation tímto prohlašuje, že daný robotický vysavač a mop model RVG-Y1 splňuje požadavky směrnice 2014/53/EU o rádiových zařízeních. Celý text prohlášení o shodě pro EU je k dispozici na této adrese: www.irobot.com/compliance



Společnost iRobot Corporation tímto prohlašuje, že daný robotický vysavač a mop model RVG-Y1 splňuje předpisy o rádiových zařízeních z roku 2017. Celý text prohlášení o shodě pro UKCA je k dispozici na této adrese: www.irobot.com/compliance

Zprávu o chemickém složení, která specifikuje látky vzbuzující mimořádné obavy v souladu s nařízením EU 1907/2006, naleznete zde: www.irobot.com/compliance



Tento symbol na výrobku označuje, že přístroj nelze vyhodit mezi běžný netříděný komunální odpad. Jako koncový uživatel zodpovídáte za likvidaci zařízení s ukončenou životností ekologicky šetrným způsobem, a to následovně:

- (1) vrácením distributorovi/prodejci, od kterého jste výrobek zakoupili nebo
- (2) odevzdáním na určeném sběrném místě.

Správná likvidace tohoto výrobku pomůže ušetřit cenné zdroje a zabránit jakýmkoli negativním efektům na lidské zdraví a životní prostředí, ke kterým by při nesprávné manipulaci s odpadem jinak mohlo dojít. Další informace získáte u místních úřadů nebo na nejbližším určeném sběrném místě. Při nesprávné likvidaci tohoto odpadu může být v souladu s vnitrostátními právními předpisy udělena pokuta. Další informace najdete na této adrese: https://ec.europa.eu/environment/topics/waste-and-recycling/waste-electrical-and-electronic-equipment-weee_en

Regulační model RVG-Y1 obsahuje model modulu Espressif: ESP32-S3-WROOM-1, který pracuje v pásmu WLAN 2,4 GHz. Pro EU a VB platí, že zařízení v pásmu 2,4 GHz využívá rozmezí 2,412 GHz až 2,472 GHz s maximálním výstupním výkonem EIRP 19,98 dBm (99,5 mW) při 241,2 MHz.

Externí zdroj napájení

Používejte pouze model adaptéru externího zdroje napájení schválený pro vaši oblast.

ČÍSLO MODELU	REGION
APA-NA	NA
APA-EU	EU
APA-UK	UK
APA-JP	JP
APA-AS	AS/NZS
APA-BR	BR
APA-AG	AG
APA-IN	IN
APA-TH	TH

Produkty s ukončenou životností recyklujte odpovědně a v souladu s místními předpisy. Niže naleznete seznam organizací, které se zabývají likvidací odpadních elektrických a elektronických zařízení a s nimiž společnost iRobot spolupracovala v době prodeje produktu.

Místo	Organizace	URL
Rakousko	UFH	http://www.elektro-ade.at/elektrogeraete-sammeln/liste-der-sammelstoesterreich/
Belgie	Recupel	https://www.recupel.be/en/where-to-go/?searchcollectionPoints=&categories=1%2C2%2C3%2C4#
Německo	Zentek	https://www.ear-system.de/ear-verzeichnis/sammel-und-ruecknahmestback
Španělsko	Ecotic	https://punto-limpio.info/
Francie	Eco-systèmes	https://www.eco-systemes.fr/france
Irsko	WEEE Ireland	http://www.weeireland.ie/household-recycling/where-can-i-recycle/
Nizozemsko	Wecycle	https://www.watismijnapparaatwaard.nl/
Portugalsko	Electrao	http://www.ondereciclar.pt/
Spojené království	REPIC	http://www.responsible-recycling.co.uk/contact-us/find-your-local-recycling-centre/

Adresa výrobce: iRobot Corporation, 8 Crosby Drive, Bedford, MA 01730, USA



Informace o předpisech

Záruční list



Výrobce	iRobot
Autorizovaný servis	Certus Mercatus spol. s.r.o. K Žižkovu 282/9, 190 00 Praha 9 tel.: +420 245 001 740 e-mail: reklamace@mercatus.cz

Vyplní prodejce

Název výrobku	
Sériové číslo	
Datum prodeje	
Razítko prodejce	

Do opravy předáno dne	Převzal podpis	Opraveno dne	Číslo opravného listu	Podpis

1. Na výrobek poskytujeme záruku 24 měsíců ode dne prodeje spotřebiteli. Opravy v záruční době provádíme bezplatně.
2. Záruka a bezplatná oprava se vztahuje na vady vzniklé prokazatelně následkem vadného materiálu, chybné konstrukce nebo špatného provedení.
3. Záruka a bezplatná oprava se nevztahuje na vady způsobené dopravou, nedodržáním pokynů k obsluze uvedených v návodu, špatnou údržbou, mechanickým poškozením, zásahem do spotřebiče, nebo závady způsobené elektrickou instalací, která neodpovídá ČSN, stejně jako závady způsobené nesprávným zapojením.
4. Záruka se nevztahuje na opotřebení filtrů, kartáčů, baterie, gumových částí dezénu kol a na poškození vysavače nebo dobíjecí základny tekutinou.
5. Pokud máte model robota s funkcí mopování, před odesláním vylijte a vysušte všechny nádržky na vodu (v robotu i v multifunkční dobíjecí základně, pokud jí je robot vybaven). Voda, která by se mohla během přepravy z nádržky vylít, by mohla celé zařízení a jeho příslušenství nenávratně zničit! Na takové poškození by nebylo možné uplatnit záruku.
6. Životnost baterie je minimálně 6 měsíců.

Autorizovaný servis:

tel.: +420 245 001 740 (7.30 - 15.30)

e-mail: reklamace@mercatus.cz

Případné reklamace řešte prosím přímo se servisním střediskem viz kontakt na autorizovaný servis.

Péče o zákazníky iRobot

Reklamacie a servis

Certus Mercatus s.r.o.
K Žižkovu 282/9
190 00 Praha 9

Informace

email: info@irobot.cz
telefon: +420 245 001 740

Otevírací doba

Pondělí - Pátek: 7.30 - 15.30

iRobot

©2024 iRobot Corporation, 8 Crosby Drive, Bedford, MA 01730 USA. Všechna práva vyhrazena.
iRobot, Roomba a Roomba Combo jsou registrované ochranné známky společnosti iRobot Corporation. Wi-Fi a logo Wi-Fi jsou registrované ochranné známky obchodního sdružení Wi-Fi Alliance. Apple a App Store jsou ochranné známky společnosti Apple Inc., registrované v USA a v dalších zemích. Google Play je ochranná známka společnosti Google LLC.

WC č. 4837907 vA

Roomba Combo[®]

Essential robot

Návod na použitie

iRobot

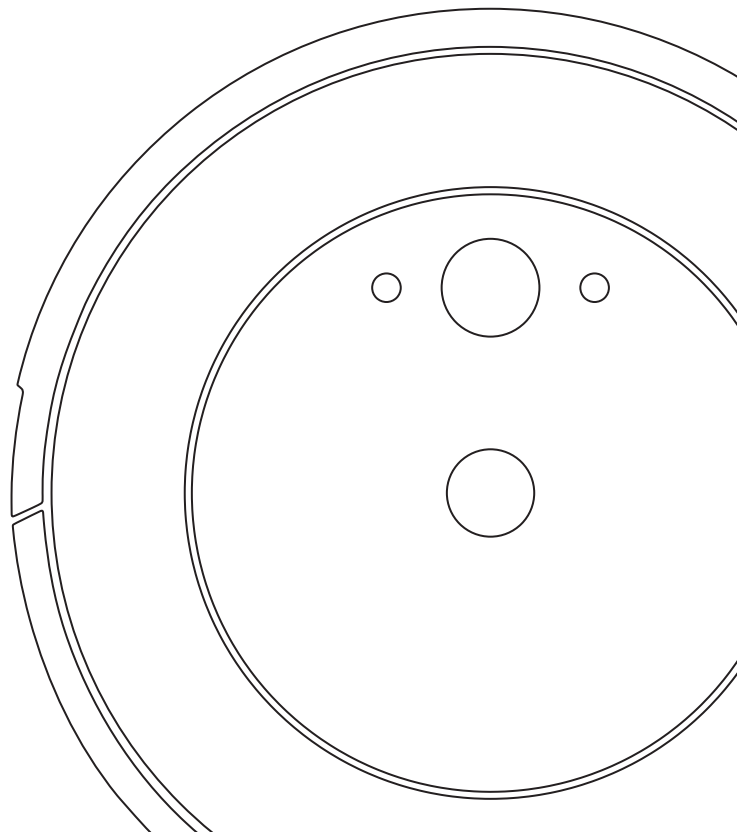

Bezpečnostné pokyny a upozornenia















Dôležité bezpečnostné pokyny a upozornenia

Tento návod na použitie zahŕňa informácie pre regulačný(é) model(y): Robot: RVG-Y1 | Stanica: ADN-N1 | Batéria: ABL-G | Rádiový modul robota: ESP32-S3-WROOM-1

TIETO POKYNY SI ODLOŽTE
VAROVANIE: Pri používaní elektrického spotrebiča je potrebné vždy dodržiavať základné bezpečnostné opatrenia vrátane nasledujúcich:

PREČÍTAJTE SI VŠETKY POKYNY
VAROVANIE: Prečítajte si bezpečnostné opatrenia týkajúce sa nastavenia, používania a údržby robota a dodržiavajte ich, aby ste predišli riziku poškodenia robota alebo vzniku úrazu.

Tento spotrebič môžu používať deti staršie ako 8 rokov a osoby so zníženými telesnými, zmyslovými alebo mentálnymi schopnosťami alebo nedostatkom skúseností a vedomostí, iba ak sú pod dozorom alebo boli poučené o bezpečnom používaní tohto spotrebiča a chápu možné riziká. Deti sa so spotrebičom nesmú hrať. Čistenie a údržbu smú vykonávať deti len pod dozorom.

- | | | | | | | | | | |
|--|--|---|---|---|-----------------------------------|--|--------------------------------|---|-------------------------------|
|  | Toto je symbol výstrahy. Používa sa na výstrahu pred možným nebezpečenstvom zranenia. Dodržiavajte všetky bezpečnostné pokyny, ktoré nasledujú za týmto symbolom, aby ste sa vyhli zraneniu alebo smrti. | | | | | | | | |
|  | Nebezpečenstvo zásahu elektrickým prúdom |  | Robot je určený len na použitie v interiéri |  | Menovitý výkon, jednosmerný prúd |  | Prečítajte si návod na obsluhu |  | Všeobecný symbol recyklácie |
|  | Nebezpečenstvo vzniku požiaru |  | Zariadenie triedy II |  | Menovitý príkon, jednosmerný prúd |  | Uchovávajte mimo dosahu detí |  | Samostatná napájacia jednotka |
|  | Varovanie |  | Zariadenie triedy III |  | Menovitý príkon, striedavý prúd | | | | |

VAROVANIE: Znamená nebezpečnú situáciu, ktorá môže spôsobiť smrť alebo vážne zranenie, ak jej nepredídete.

UPOZORNENIE: Znamená nebezpečnú situáciu, ktorá môže spôsobiť ľahké alebo stredne ťažké zranenie, ak jej nepredídete.

POZNÁMKA: Znamená nebezpečnú situáciu, ktorá môže spôsobiť škodu na majetku, ak jej nepredídete.

VŠEOBECNÉ INFORMÁCIE

VAROVANIE

- Tento výrobok je vybavený napájacím káblom schváleným pre vašu krajinu a je určený na zapojenie len do štandardnej zásuvky so striedavým prúdom. Nepoužívajte žiadny iný napájací kábel. Ak potrebujete iný kábel, obráťte sa na oddelenie starostlivosti o zákazníkov, aby ste získali napájací kábel vhodný pre vašu krajinu.
- Tento produkt nerozoberajte ani neotvárajte inak, ako je uvedené v návode na použitie. Vo vnútri sa nenachádzajú žiadne súčiastky, ktoré by ste mohli opraviť svojpomocne. Opravy zverte autorizovanému servisnému stredisku.
- Pre riziko zásahu elektrickým prúdom používajte iba v interiéri a v suchom prostredí.
- S týmto výrobkom nemanipulujte mokrými rukami.
- Tento výrobok nie je hračka. Keď je váš robot v prevádzke, malé deti a domáce zvieratá by mali byť pod dohľadom. Na robot ani na nabíjaciu stanicu si nesadajte ani nestúpajte.
- Na tento výrobok si nesadajte ani naň nestúpajte.
- Výrobok skladujte a používajte len v prostredí s izbovou teplotou.
- Nepoužívajte neoriginálne nabíjačky. Použitie neoriginálnej nabíjačky môže spôsobiť, že batéria sa začne prehrievať, dymiť, horieť alebo vybuchne.
- Ak je v upratovanej miestnosti balkón, treba použiť fyzickú bariéru na zabránenie prístupu robota na balkón a zaručenie bezpečnej prevádzky.
- Ak je v upratovanej miestnosti vybavenie, ako napr. sporák, ventilátor, prenosný ohrievač alebo zvlhčovač, toto vybavenie pred použitím robota odstráňte. Ak sa robot dostane do kontaktu s týmto vybavením a tlačí ho pred sebou, hrozí riziko zranenia, nehody alebo poruchy.
- Nedovoľte, aby sa robot alebo nabíjacia stanica namočili.
- Čistite schodové senzory od prachu a nečistôt.
- Uvedomte si, že po mokrom mopovaní pomocou robota môžu byť podlahy klzké.
- Nepridávajte tekutiny, ako je horúca voda, čistiaci prostriedok alebo dezinfekčný prostriedok, pretože by mohli poškodiť robot

UPOZORNENIE

- Robot nepoužívajte na miestach s voľne prístupnými elektrickými zásuvkami alebo plynovými uzatváracími ventilmi v podlahe.
- Tento robot nepoužívajte na zberanie ostrých predmetov, skla ani predmetov, ktoré horia alebo dymia.
- Berte do úvahy, že robot sa dáva do pohybu sám od seba. Pri prechádzaní cez priestor, kde robot pracuje, dajte pozor, aby ste naň nestúpili.
- Ak robot prejde cez napájací kábel a potiahne ho, hrozí riziko stiahnutia rôznych predmetov zo stola alebo z police. Pred použitím robota odstráňte z podlahy predmety, ako sú odevy, voľne ležiace papiere, lanká žalúzií alebo závesov, napájacie káble a akékoľvek krehké predmety. Uhaste sviečky. Vypnite prenosné ohrievače.
- Vykonajte požadovanú údržbu podľa návodu na použitie, aby ste zaistili bezpečnú prevádzku robota a nabíjacej stanice.
- Ak je robot v prevádzke na podlahe, kde sa nachádzajú schody, odstráňte všetok neporiadok z horného schodíka.
- Robot s nainštalovaným zásobníkom Combo neprepracajte.

POZNÁMKA

- Robot je určený len na čistenie suchej podlahy. Toto zariadenie nepoužívajte na odstraňovanie rozliatych tekutín. Nedovoľte, aby sa robot alebo stanica namočili.
- Na robot ani nabíjaciu stanicu nič nekladte.
- Nabíjacie kontakty udržiavajte čisté, inak sa môže stať, že robot nebude schopný batériu nabiť a kontakty budú na dotyk horúce.
- Pred tým, ako spustíte robot do prevádzky na tvrdej podlahe, otestujte robot na malej ploche tvrdej podlahy, aby ste sa uistili, že je kompatibilný. Použitie robota na nekompatibilnej tvrdej podlahe by mohlo viesť k poškodeniu podlahy. Ak máte otázky o kompatibilitu tvrdej podlahy, obráťte sa na jej výrobcu.
- Pred prevádzkou robota na kobercoch alebo behúňoch sa uistite, či sú koberce alebo behúne kompatibilné s gumenou kefou na čistenie rôznych povrchov vo vašom robote, ktorá je tiež známa ako rotačná kefa. Použitie robota na nekompatibilnom koberci by mohlo viesť k poškodeniu koberca. S otázkou o kompatibilitu sa obráťte na výrobcu koberca.

NABIJACIA STANICA

VAROVANIE

- Ak spotrebič nepracuje správne, ak vám spadol, poškodil sa, nechali ste ho vonku alebo spadol do vody, vráťte ho do servisného strediska.
- Nepoužívajte nabíjaciu stanicu s poškodeným napájacím káblom alebo zástrčkou. Ak je poškodený kábel alebo vidlica, musí sa vymeniť.
- Vždy pred čistením alebo údržbou odpojte robot od nabíjacej stanice.
- Nabíjaciu stanicu nepoužívajte ako schodík.
- Robot nabíjajte iba pomocou priloženej nabíjačky. Priložená nabíjačka nabíja robot bezpečným, veľmi nízkym napätím, ktorého hodnota zodpovedá údaju na vstupe na robote a zabezpečuje bezpečné fungovanie robota.
- Aby ste predišli riziku, že robot spadne zo schodov, uistite sa, že nabíjacia stanica je umiestnená najmenej 4 stopy (1,2 metra) od schodov.
- Dajte pozor, aby sa na nabíjaciu stanicu alebo do nej nedostali kvapaliny.

POZNÁMKA

- Tento výrobok sa nesmie používať s napájacím meničom akéhokoľvek typu. Používanie napájacieho meniča bude mať za následok okamžitý zánik záruky.
- Ak bývate v oblasti s výskytom búrok s bleskami, odporúčame vám používať dodatočnú prepäťovú ochranu. Nabíjacia stanica môže byť v prípade intenzívnych búrok s bleskami chránená prepäťovou ochranou.

ČISTIACI ROZTOK

VAROVANIE

- Nepridávajte tekutiny, ako je horúca voda, čistiaci prostriedok alebo dezinfekčný prostriedok, pretože by mohli poškodiť robot

BATÉRIA

VAROVANIE

- Batériu neotvárajte, nedrvtte, nezohrievajte nad 80 °C (176 °F) ani nespálujte. V záujme správneho používania, údržby, manipulácie a likvidácie postupujte podľa pokynov v návode na použitie.
- Aby ste sa vyhli skratovaniu batérie, zabezpečte, aby jej konce neprišli do kontaktu s kovovými predmetmi ani s tekutinami. Batérie nevystavujte mechanickým nárazom.
- Lítium-iónové batérie a výrobky obsahujúce lítium-iónové batérie podliehajú prísny právny predpisom týkajúcim sa prepravy. Ak potrebujete takýto výrobok (vrátane batérie) poslať do servisu alebo ho z akéhokoľvek dôvodu prepraviť, pozrite si pokyny na odoslanie v tomto návode v časti riešenie problémov alebo sa obráťte na oddelenie starostlivosti o zákazníkov.
- Poškodené ani vytekajúce batérie nenabíjajte. Zabráňte kontaktu kvapaliny z batérie s pokožkou alebo očami. Ak dôjde ku kontaktu s tekutinou, umyte zasiahnutú oblasť veľkým množstvom vody a vyhľadajte lekársku pomoc. Udrživajte batériu čistú a suchú. Ak sa článok alebo konce batérie znečistia, utrite ich čistou a suchou handričkou.

UPOZORNENIE

- Ak batériu používajú deti, musia byť pod dozorom. Ak by došlo k prehltnutiu článku alebo batérie, ihneď vyhľadajte lekársku pomoc.

POZNÁMKA

- Pred recykláciou alebo likvidáciou batériu vyberte z robota.
- Ak chcete získať prístup k batérii na účely recyklácie alebo likvidácie, uvoľnite dve skrutky. Zložte kryt priestoru na batériu a odpojte kábel batérie.

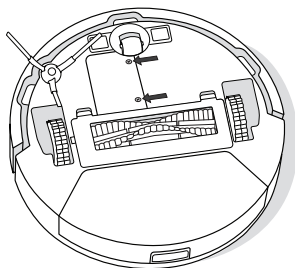

 Tento symbol na batérii znamená, že batéria nesmie byť likvidovaná ako bežný netriedený komunálny odpad. Ako konečný spotrebiteľ máte zodpovednosť za zlikvidovanie batérie zo svojho spotrebiča po uplynutí jeho životnosti spôsobom šetrným k životnému prostrediu napríklad takto:

- (1) Vrátením distribútorovi alebo predajcovi, od ktorého ste výrobok kúpili.
- (2) Odovzdaním batérie na zbernom mieste na to určenom.

Separovaný zber a likvidácia batérií po uplynutí životnosti pomáhajú zachovávať prírodné zdroje a zabezpečujú, že batérie sú likvidované spôsobom, ktorý chráni ľudské zdravie a životné prostredie. So žiadosťou o ďalšie informácie sa obráťte na miestny úrad pre odpadové hospodárstvo alebo predajcu, od ktorého ste výrobok zakúpili. Ak batérie po uplynutí životnosti nie sú zlikvidované vhodným spôsobom, látky, ktoré obsahujú batérie a akumulátory, môžu mať negatívny vplyv na životné prostredie a ľudské zdravie.

Informácie týkajúce sa vplyvu problematických látok v odpadoch z batérií môžete nájsť na tejto stránke: <http://ec.europa.eu/environment/waste/batteries/>

Začíname

1 Umiestnenie stanice Nabíjacia stanica

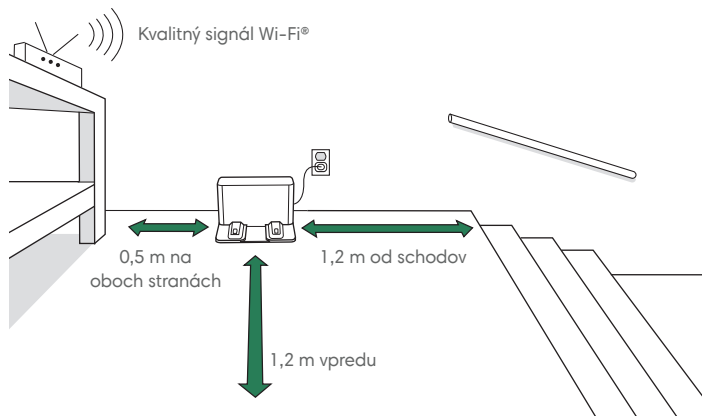

POZNÁMKA: Umiestnite stanicu Nabíjacia stanica na podlahu s tvrdým povrchom. Neumiestňujte ju na priame slnečné svetlo. Na zlepšenie výkonu pri dokovaní zaistite, aby v oblasti okolo nabíjacej stanice nebol neporiadok.



VAROVANIE: Aby ste predišli riziku, že robot spadne zo schodov, uistite sa, že stanica Nabíjacia stanica je umiestnená najmenej 4 stopy (1,2 metra) od schodov.

2 Pripojenie stanice Nabíjacia stanica

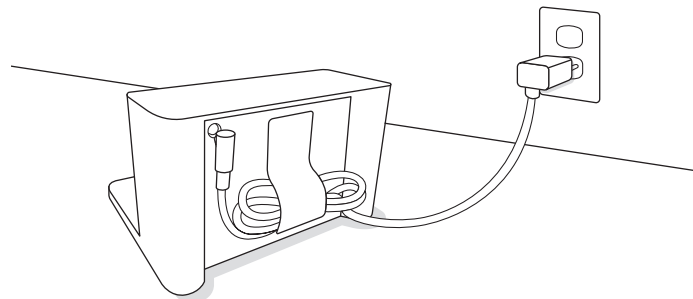

Zapojte napájací kábel do stanice Nabíjacia stanica a potom do elektrickej zásuvky. Kábel omotajte na zadnej strane, aby neprekážal robotu v činnosti.

3 Zapnutie robota

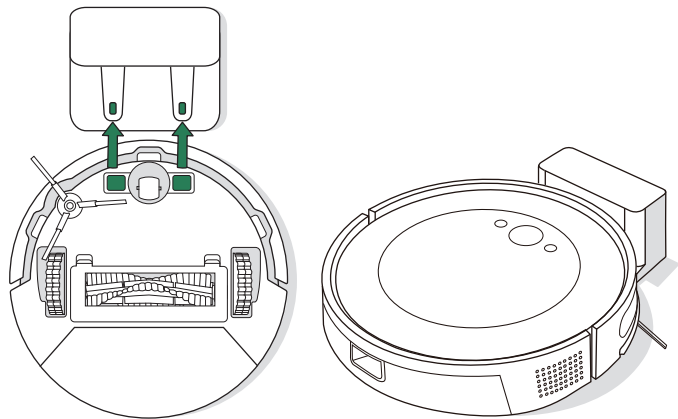

Umiestnite robota do stanice Nabíjacia stanica zarovnaním kovových nabíjajúcich kontaktov. Po niekoľkých minútach vám zvuk bude signalizovať, že je zapnutý.



DÔLEŽITÉ: Pred použitím robota si najprv prečítajte priloženú príručku s bezpečnostnými pokynmi a upozorneniami.

4 Stiahnutie aplikácie iRobot Home

Naskenujte QR kód pomocou fotoaparátu v mobilnom zariadení alebo vyhľadajte aplikáciu iRobot Home v obchode s aplikáciami.

- Postupujte podľa podrobných pokynov na nastavenia vášho zariadenia robot.
- Nastavte automatický čistiaci rozvrh a prispôbte si možnosti vysávania.
- Získajte prístup k tipom, trikom a odpovediam na časté otázky.



POZNÁMKA:

Tento robot nie je kompatibilný so sieťou 5 GHz Wi-Fi

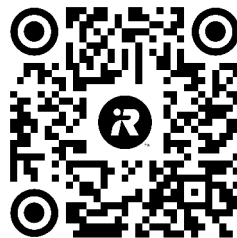

Informácie o vašom robote

Pohľad zhora

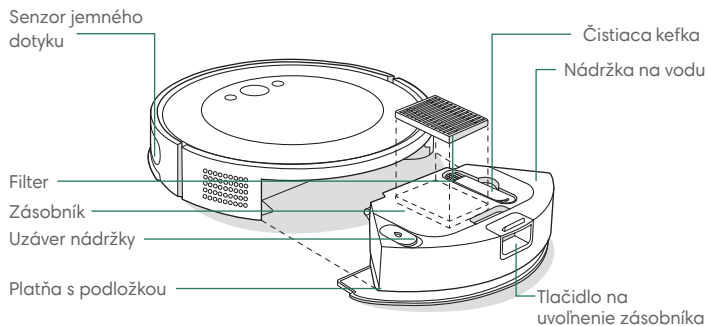

Nabíjacia stanica

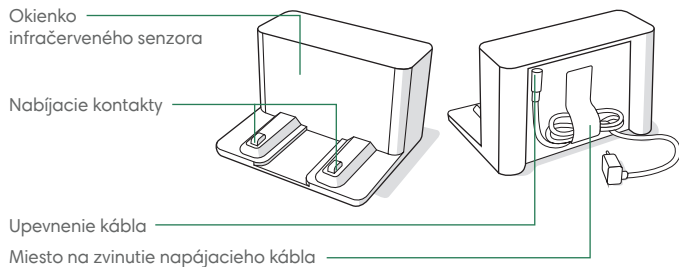

Pohľad zdola

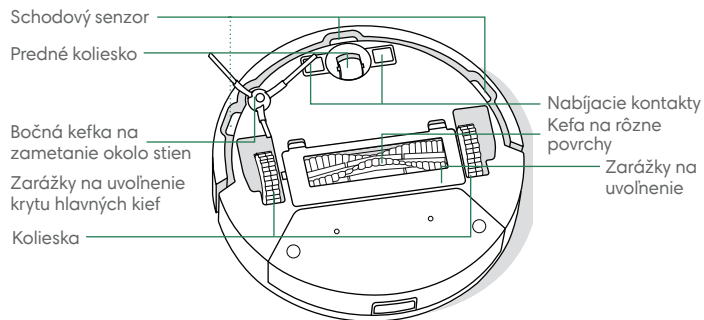

Tlačidlá a indikátory

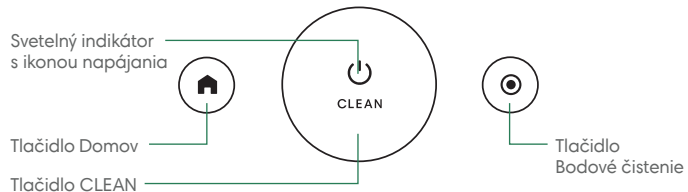

Nabíjanie

SK

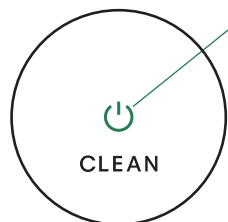

Indikátor s ikonou napájania počas nabíjania

Svieti na bielo: úplne nabité
Bliká na bielo: nabíja sa

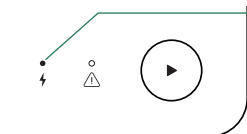

Indikátor LED nabíjania

Svieti: Robot v stanici sa nabíja
Nesvieti: Robot nie je v stanici alebo sa robot nenabíja
Bliká: Naplňovanie počas úlohy a vrátenie sa na miesto

Robot vložte do stanice Nabíjacia stanica, čím aktivujete batériu.

Ak váš robot potrebuje dobiť v priebehu upratovania, upratovanie sa zruší a robot sa vráti do stanice Nabíjacia stanica.

Keď je robot v nabíjacej stanici, spotrebúva malé množstvo energie. Ak sa robot nepoužíva, môže sa uviesť do stavu s nižšou spotrebou energie. Pokyny a viac informácií o pohotovostnom režime so zníženou spotrebou energie nájdete na stránke Často kladených otázok na našej webovej stránke.

Ak chcete robot dlhodobo skladovať, vypnite ho tak, že ho vyberiete z nabíjacej stanice a 9 sekúnd podržíte stlačené tlačidlo 🏠. Robot skladujte na chladnom a suchom mieste.



POZNÁMKA: Robot sa dodáva s čiastočne nabitou batériou, ale odporúčame vám, aby ste ho pred začatím prvého upratovania 4 hodiny nabíjali.

Čistenie

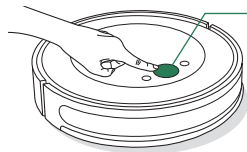

Stlačte tlačidlo CLEAN na robote

Ťuknite na začatie, pozastavenie alebo opätovné spustenie
Ak chcete ukončiť upratovanie, podržte na 2 až 5 sekúnd

TRASA UPRAŤOVANIA: Robot automaticky preskúma a vyčistí vašu domácnosť pomocou úhľadných prechodov v tvare pásov. Po ukončení upratovania alebo v prípade potreby dobiť batériu sa robot vráti do nabíjacej stanice.



Pred čistením odstráňte z podlahy zbytočné predmety. Robot používajte pravidelne, aby bola vaša podlaha vždy čistá.

Ak chcete ukončiť úlohu, podržte tlačidlo CLEAN stlačené 2 – 5 sekúnd. Ak chcete poslať robot do stanice Nabíjacia stanica, ťuknite na tlačidlo 🏠.

Ak chcete dôkladnejšie vyčistiť určité miesto, ťuknite na tlačidlo 🌀. Robot špirálovým pohybom dôkladne vyčistí miesto s priemerom približne jeden meter a potom sa rovnakým pohybom vráti na miesto, kde začal. Odstráňte všetky prekážky z trasy bodového čistenia. Po dokončení bodového čistenia robot ukončí úlohu. Ak chcete poslať robot do nabíjacej stanice, ťuknite na tlačidlo 🏠.

REŽIM NERUŠIŤ: V režime Nerušiť robotický vysávač nevykonáva plánované čistenie a svetelný indikátor s ikonou napájania zhasne po jednej minúte nabíjania. Režim Nerušiť je možné povoliť alebo zakázať v aplikácii

Vysávanie

- 1 Pred spustením úlohy vysávania vyprázdňte nádržku robota a odpojte platňu s podložkou a mopovaciu podložku.

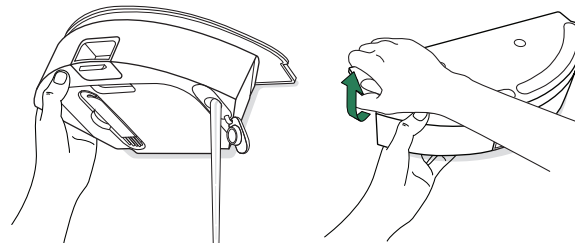

- 2 Položte robot na podlahu a stlačte tlačidlo CLEAN na robote.

Vysávanie a mopovanie

Váš robot je schopný vysávať aj mopovať súčasne, keď je nainštalovaná platňa s podložkou na mopovanie a mopovacia podložka.

Pred spustením úlohy vysávania a mopovania pripravte miestnosť zrolovaním/odstránením všetkých koberec v oblasti, ktorú chcete mopovať.



POZNÁMKA: Keď robot pracuje s nástavcom na mopovanie, bodové čistenie nebude k dispozícii.



DÔLEŽITÉ: Nepridávajte tekutiny, ako je horúca voda, čistiaci prostriedok alebo dezinfekčný prostriedok, pretože by mohli poškodiť robot.

Po dokončení mopovania a vysávania vyprázdňte nádržku na vodu a vymeňte mopovaciu podložku.

- 1 Stlačte tlačidlo na uvoľnenie zásobníka, aby ste ho mohli vybrať.

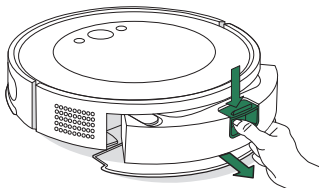

- 2 Vyberte platňu s podložkou zo zásobníka.

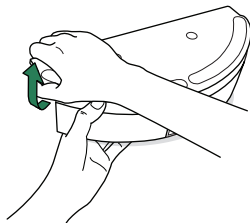

- 3 Zľahka navlhčíte mopovaciu podložku a pripevnite ju na platňu s podložkou.

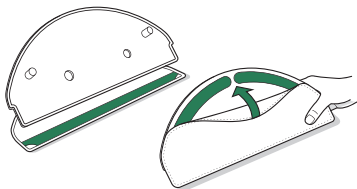

- 4 Znova nainštalujte platňu s podložkou na zásobník.

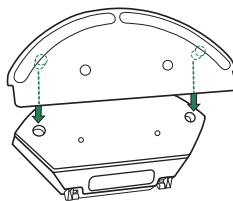

- 5 Naplňte nádržku vodou.

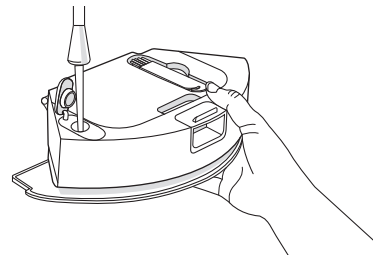

- 6 Vložte zásobník späť do robota.

- 7 Položte robot na podlahu a stlačte tlačidlo CLEAN na robote.

Starostlivosť a údržba vášho robota

Na zachovanie optimálneho výkonu vášho robota nezabudnite pravidelne vykonávať nasledujúcu základnú starostlivosť a údržbu. Môžete si pozrieť ďalšie inštruktážne videá v aplikácii iRobot Home. Ak si všimnete, že robot zbiera z podlahy menej nečistôt, vyprázdňte zásobník a vyčistite filter a kefy.

Diel	Frekvencia údržby	Frekvencia výmeny*
Zásobník na suché nečistoty	Vyprázdňte zásobník podľa potreby	-
Nádržka na vodu	Vyprázdňte po každej úlohe	-
Filter	Vyčistite raz za mesiac (ak máte domáce zvierata, tak dvakrát za mesiac)	Každých 3 – 6 mesiacov
Bočná kefa na zametanie okolo stien	Vyčistite každé 2 týždne alebo podľa potreby	Každých 3 – 6 mesiacov
Kefa na rôzne povrchy	Vyčistite raz týždenne	Každých 6 – 12 mesiacov
Predné koliesko	Vyčistite každé 2 týždne alebo podľa potreby	-
Nabíjacie kontakty	Vyčistite každé 2 týždne alebo podľa potreby	-
Senzory	Vyčistite raz za mesiac alebo podľa potreby	-
Mopovacia podložka	Po mopovaní vyčistite	Každých 3 – 6 mesiacov. Vyhodte do domového odpadu, keď už nie je použiteľná

* Frekvencia výmeny dielov môže byť rôzna. Diely by sa mali vymeniť, ak sú na nich viditeľné známky opotrebenia. Ak budete potrebovať akýkoľvek náhradný diel, pre získanie podrobnejších informácií sa obráťte na oddelenie starostlivosti o zákazníkov spoločnosti iRobot.

Vyprázdňovanie zásobníka

- 1 Stlačte tlačidlo na uvoľnenie zásobníka, aby ste ho mohli vybrať.

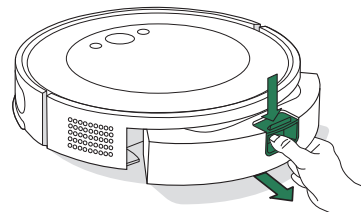

- 2 Otvorte dverka a vyprázdňte a vyčistite zásobník čistiacou kefou.



- 3 Vložte zásobník späť do robota.



DÔLEŽITÉ: Zásobník neoplachujte ani nenamáčajte. Pravidelne čistite zásobník, aby sa neusadzovali nečistoty.

Čistenie filtra

- 1 Vyberte zásobník. Otvorte dverka zásobníka a vyberte filter.

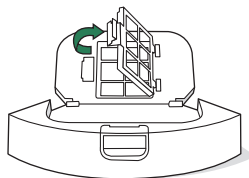

- 2 Odstráňte nečistoty čistiacou kefou.

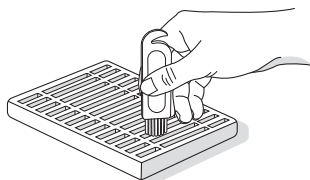

- 3 Vložte doňho filter a zásobník vložte späť do robota.



POZNÁMKA: Filter možno opláchnuť vodou. Pred opätovnou inštaláciou sa uistite, že je úplne suchý. Neodporúča sa časté oplachovanie.

Čistenie nabíjacích kontaktov a senzorov

Utrite nabíjacie kontakty a senzory čistou a suchou handričkou.

NABÍJACIE KONTAKTY

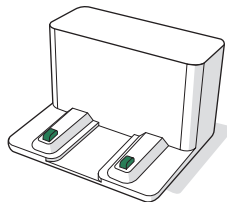
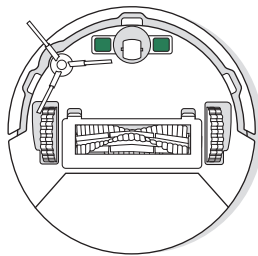

SENZORY

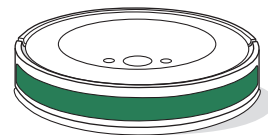
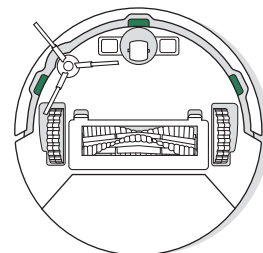

DŮLEŽITÉ: Nestriekajte čistiaci roztok ani vodu na senzory ani na ich otvory.

Čistenie bočnej kefy na zametanie okolo stien

Potiahnite a vyberte bočnú kefu na zametanie okolo stien. Odstráňte všetky vlasy alebo nečistoty pomocou čistiacej kefy a potom znovu nainštalujte bočnú kefu na zametanie okolo stien.

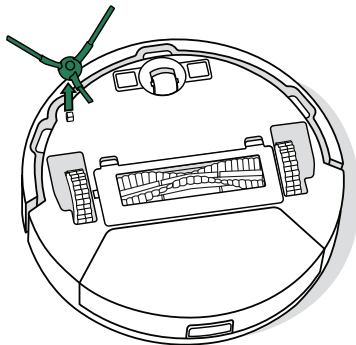

Čistenie kefy na rôzne povrchy

- 1 Stlačte záračky na uvoľnenie krytu hlavných kief a zdvihnutím odstráňte kryt hlavných kief

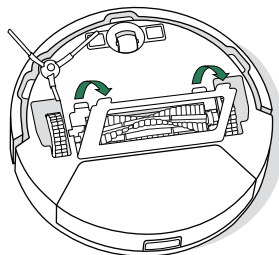

- 2 Čistenie kefy na rôzne povrchy

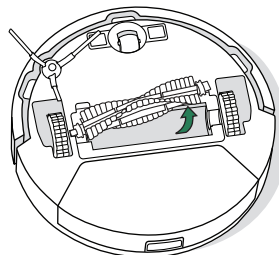

- 3 Pomocou čistiacej kefy odstráňte všetky vlasy alebo nečistoty z kefy na rôzne povrchy

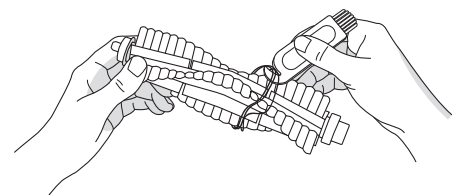

- 4 Znova nainštalujte kefu na rôzne povrchy a kryt hlavných kief do robota

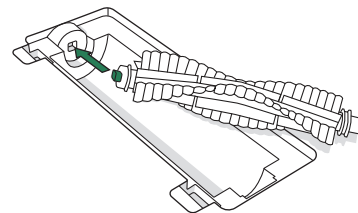

SK

Čistenie predného kolieska

Pomocou čistiacej kefy odstráňte vlasy a nečistoty z predného kolieska.

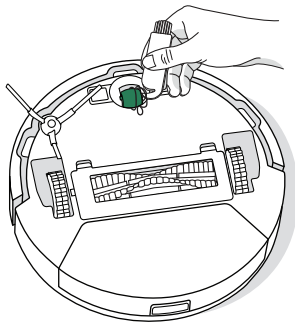

DŮLEŽITÉ: Zablokovanie predného kolieska vlasmi alebo nečistotami by mohlo mať za následok poškodenie podlahy. Ak sa koliesko ani po vyčistení neotáča voľne, kontaktujte oddelenie starostlivosti o zákazníkov.

Čistenie mopovacej podložky

Mopovacia podložku dôkladne ručne umyte studenou vodou a nechajte uschnúť na vzduchu.

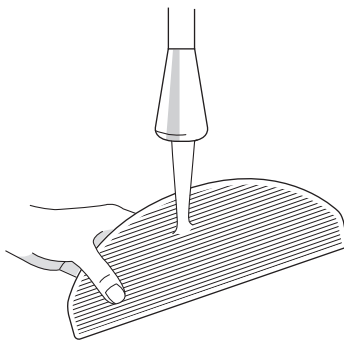

Riešenie problémov s vaším robotom

Ak niečo nie je v poriadku, robot vás na to upozorní zvukovým upozornením a rozsvietením svetelného indikátora s ikonou napájania na červeno. Podrobnosti zobrazíte stlačením tlačidla CLEAN. Ďalšie podporné informácie nájdete v aplikácii iRobot Home.

Červený svetelný indikátor s
ikonou napájania

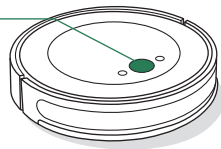

Batéria je vybitá. Nabite batériu.

Ak si nie ste istí, či robot čistenie dokončil alebo pozastavil, skontrolujte jeho stav v aplikácii iRobot Home.

BEZPEČNOSŤ A PREPRAVA BATÉRIE



VAROVANIE: Litium-iónové batérie a výrobky obsahujúce lítium-iónové batérie podliehajú prísny právny predpisom týkajúcim sa prepravy. Ak potrebujete tento výrobok poslať do servisu alebo ho z akéhokoľvek dôvodu prepraviť, **MUSÍTE** dodržiavať nasledujúce pokyny týkajúce sa prepravy.

- Batériu **MUSÍTE** pred prepravou vypnúť.
- Batériu vypnete tak, že robot vyberiete z nabíjacej stanice a 9 sekúnd podržíte stlačené tlačidlo . Všetky kontrolky sa vypnú.
- Pred prepravou robot dôkladne zabalte.

Ak potrebujete ďalšiu pomoc, obráťte sa na náš tím na oddelení starostlivosti o zákazníkov alebo navštívte stránku www.iRobot.sk.

Regulačné informácie



Spoločnosť iRobot týmto vyhlasuje, že tento robotický vysávač a mop RVG-Y1 je v súlade so smernicou 2014/53/EÚ o rádiových zariadeniach. Úplné znenie vyhlásenia o zhode EÚ je k dispozícii na webovej adrese: www.irobot.com/compliance



Spoločnosť iRobot týmto vyhlasuje, že tento robotický vysávač a mop RVG-Y1 je v súlade s predpismi o rádiových zariadeniach z roku 2017. Úplné znenie vyhlásenia o zhode UKCA je k dispozícii na nasledujúcej webovej adrese: www.irobot.com/compliance

Správu o chemických látkach so zoznamom látok SVHC (látky vzbudzujúce veľmi veľké obavy) podľa nariadenia EÚ č. 1907/2006 môžete nájsť tu: www.irobot.com/compliance



Tento symbol na výrobku znamená, že spotrebič nesmiete likvidovať ako bežný netriedený komunálny odpad. Ako konečný spotrebiteľ máte zodpovednosť za zlikvidovanie spotrebiča po uplynutí životnosti spôsobom šetrným k životnému prostrediu, a to napríklad takto:

- (1) Vrátením distribútorovi alebo predajcovi, od ktorého ste výrobok kúpili.
- (2) Odovzdaním batérie na zbernom mieste na to určenom.

Likvidácia tohto výrobku správnym spôsobom šetrí vzácne zdroje a zabraňuje vzniku možných negatívnych vplyvov na ľudské zdravie a životné prostredie, ktoré by mohli vzniknúť pri nevhodnej manipulácii s odpadom. Ďalšie informácie môžete získať od miestnych úradov alebo najbližšieho zberného miesta. Za nesprávnu likvidáciu tohto odpadu môžu byť v súlade s vnútroštátnymi právnymi predpismi uložené pokuty. Ďalšie informácie môžete získať na stránke: https://ec.europa.eu/environment/topics/waste-and-recycling/waste-electrical-and-electronic-equipment-weee_en

Regulačný model RVG-Y1 obsahuje model modulu Espressif: ESP32-S3-WROOM-1, ktorý pracuje v pásme WLAN 2,4 GHz. Prevádzka v pásme 2,4 GHz je v EÚ a Spojenom kráľovstve obmedzená na rozsah 2,412 GHz až 2,472 GHz s maximálnym výstupným výkonom EIRP 19,98 dBm (99,5 mW) pri frekvencii 2412 MHz.

Externé napájanie

Používajte iba model externého napájacieho adaptéra schválený pre váš región.

ČÍSLO MODELU	REGIÓN
APA-NA	NA
APA-EU	EU
APA-UK	UK
APA-JP	JP
APA-AS	AS/NZS
APA-BR	BR
APA-AG	AG
APA-IN	IN
APA-TH	TH

Recyklujte výrobky spoločnosti iRobot po uplynutí životnosti zodpovedne podľa miestnych predpisov. Nasledujúci zoznam obsahuje recyklačné organizácie OEEZ zazmluvnené spoločnosťou iRobot v čase predaja výrobku.

Krajina	Organizácia	Adresa URL
Rakúsko	UFH	http://www.elektro-ade.at/elektrogeraete-sammeln/liste-der-sammelstoesterreich/
Belgicko	Recupel	https://www.recupel.be/en/where-to-go/?se archcollectionPoints=&categories=1%2C2%2C3%2C4#
Nemecko	Zentek	https://www.ear-system.de/ear-verzeichnis/sammel-und-ruecknahmestback
Španielsko	Ecotic	https://punto-limpio.info/
Francúzsko	Eco-systèmes	https://www.eco-systemes.fr/france
Írsko	WEEE Ireland	http://www.weeeireland.ie/household-recycling/where-can-i-recycle/
Holandsko	Wecycle	https://www.watismijnapparaatwaard.nl/
Portugalsko	Electrao	http://www.ondereciclar.pt/
Spojené kráľovstvo	REPIC	http://www.responsible-recycling.co.uk/contact-us/find-your-local-recycling-centre/

Adresa výrobcu: iRobot Corporation, 8 Crosby Drive, Bedford, MA 01730, USA

Starostlivosť o zákazníkov spoločnosti iRobot

SK

Slovenská republika

V prípade akýchkoľvek otázok alebo postrehov týkajúcich sa vášho robotického vysávača Roomba® sa pred kontaktovaním predajcu obráťte na spoločnosť iRobot.

Dalšie informácie k radám, často kladeným otázkam, príslušenstvu a informácie o ďalších zariadeniach spoločnosti iRobot získate tiež na web stránke **www.irobot.sk**.

Ak budete napriek tomu potrebovať pomoc, kontaktujte nás na iRobot infolinke 0418 77 50 69, alebo prostredníctvom kontaktného formulára, ktorý nájdete na našej web stránke.

Predádzková doba iRobot infolinky (spoplatnená infolinka):

- Pondelok až piatok, 8:00 – 16:00

Výhradný dovozca a distribútor značky iRobot pre SR:

Certus Mercatus s.r.o.
K Žižkovu 282/9
190 00 Praha 9

Infolinka: 0418 77 50 69
E-mail: info@irobot.sk

iRobot

©2024 iRobot Corporation, 8 Crosby Drive, Bedford, MA 01730 USA. Všetky práva vyhradené. iRobot, Roomba a Roomba Combo sú registrované ochranné známky spoločnosti iRobot Corporation. Wi-Fi a logo Wi-Fi sú registrované ochranné známky spoločnosti Wi-Fi Alliance. Apple a App Store sú ochranné známky spoločnosti Apple, Inc., registrované v Spojených štátoch a iných krajinách. Google Play je ochranná známka spoločnosti Google LLC.

Roomba Combo[®]

Essential robot

Felhasználói kézikönyv

iRobot

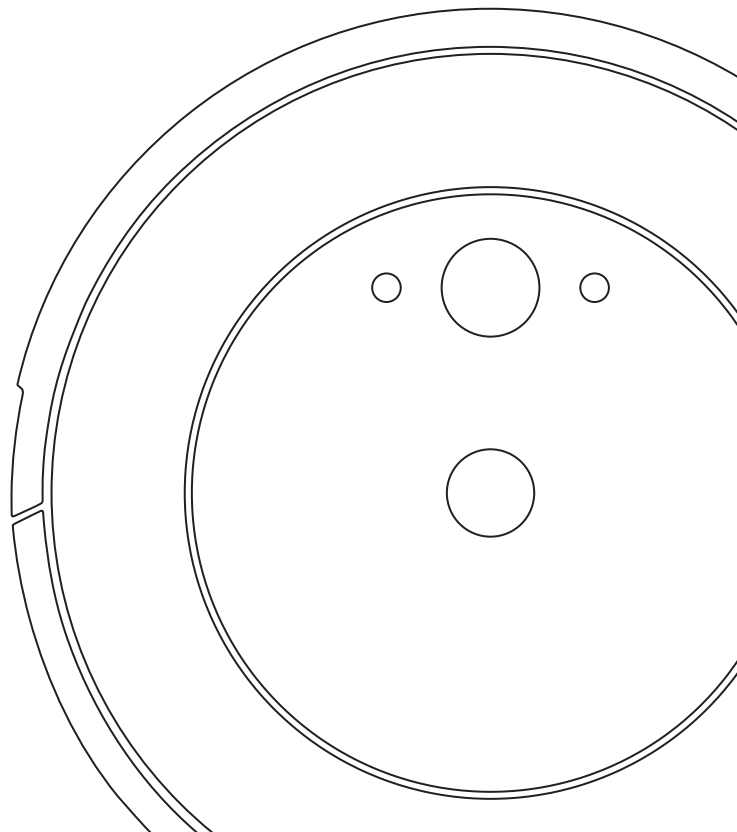

Biztonsági információk

Fontos biztonsági információk

Ez a felhasználói kézikönyv tartalmazza a szabályozási modell(ek)re vonatkozó információkat: Robot: RVG-Y1 | Dokkoló: ADN-N1 | Akkumulátor: ABL-G | Robot-rádiómodul: ESP32-S3-WROOM-1

 **ŐRIZZE MEG A KÉZIKÖNYVET**
FIGYELMEZTETÉS: Elektromos készülék használatakor mindig kövesse a következő óvintézkedéseket:

 **OLVASSON EL MINDEN UTASÍTÁST**
FIGYELMEZTETÉS: A sérülések és károk kockázatának csökkentése érdekében olvassa el és tartsa szem előtt ezeket a biztonsági óvintézkedéseket a robot beállítása, használata és karbantartása közben.

Ezt a készüléket 8 évesnél idősebb gyermekek és megváltozott fizikai, érzékszervi vagy mentális képességekkel rendelkező személyek, valamint tapasztalattal és ismerettel nem rendelkezők kizárólag felügyelettel, illetve a készülék biztonságos használatára vonatkozó tudnivalók ismertetése után és a vele járó veszélyek ismeretében használhatják. A készülék nem játék. A készülék tisztítása és felhasználó által végezhető karbantartása gyermekek számára tilos.

 Ez a biztonsági kockázatra figyelmeztető jel. Fizikai sérülések kockázatának veszélyére figyelmeztet. A sérülések és halálesetek elkerülése érdekében tartson be minden olyan biztonsági utasítást, amelynél ez a szimbólum látható.

 Áramütés veszélye

 Csak beltéri használatra

 Névleges kimeneti teljesítmény, egyenáram

 Olvassa el a felhasználói kézikönyvet

 Az újrahasznosítás általános szimbóluma

 Tűzveszély

 II. osztályú berendezés

 Névleges bemeneti teljesítmény, egyenáram

 Gyermekektől elzárva tartandó

 Külön tápegység

 Vigyázat

 III. osztályú berendezés

 Névleges bemeneti teljesítmény, váltóáram

FIGYELMEZTETÉS: Olyan veszélyes helyzetre hívja fel a figyelmet, amelyet a halálesetek és a súlyos sérülések megelőzése érdekében el kell kerülni.

VIGYÁZAT: Olyan veszélyes helyzetre hívja fel a figyelmet, amelyet az enyhébb vagy mérsékelt súlyos sérülések megelőzése érdekében el kell kerülni.

MEGJEGYZÉS: Olyan veszélyes helyzetre hívja fel a figyelmet, amelyet az anyagi kár megelőzése érdekében el kell kerülni.

ÁLTALÁNOS

FIGYELMEZTETÉS

- A termékhez egy, az adott régióban jóváhagyott tápkábel van mellékelve, amely úgy van kialakítva, hogy a szabványos háztartási elektromos aljzatokhoz lehessen csatlakoztatni. Ne használjon semmilyen más tápkábelt. Ha cserekábelre van szükség, forduljon az ügyfélszolgálatához, amelytől az adott országban használható megfelelő tápkábel beszerezhető.
- Ne szerelje szét a robotot, kizárólag a Felhasználói kézikönyvben ismertetett módon nyissa azt fel. Nincs bennük javítható alkatrész. A javítást csakis a hivatalos szervizzel végeztesse.
- Áramütés veszélye! Kizárólag beltérben, száraz felületen használható.
- Ne érjen a termékhez nedves kézzel.
- A termék nem játékszer. A kisgyermeket és kisállatokat ne hagyja felügyelet nélkül a robot működése közben. Ne üljön vagy álljon rá a robotra vagy a dokkolóra.
- Ne üljön vagy álljon a termékre.
- A terméket kizárólag szobahőmérsékleten tárolja és használja.
- Csak jóváhagyott töltőt használjon. A nem jóváhagyott töltők használata esetén az akkumulátor felforrósodhat, füstölhet, kigyulladhat vagy fellobbanhat.
- Ha a tisztítandó helyiséghez erkély is tartozik, az erkélyt fizikai akadály segítségével el kell zárni, ezzel biztosítva a biztonságos működést.
- Ha a tisztítandó helyiségben olyan eszközök is vannak, mint például tűzhely, ventilátor, hordozható hősugárzó vagy párasító, távolítsa el azokat a használat előtt. Fennáll a sérülés, baleset vagy üzemzavar veszélye, ha a robot hozzár ezekhez a tárgyakhoz, illetve fellöki azokat.
- Óvja a robotot és a töltőállomást a nedvességtől.
- Tisztítsa meg a szintérzékelőket a felhalmozódott szennyeződésektől.
- Tartsa észben, hogy a padló nedves lehet, miután a robottal nedves tisztítást végzett.

- Ne öntsön bele forró vizet, tisztítószert vagy fertőtlenítőszert, illetve ezekhez hasonló folyadékokat, mert ezek károsíthatják a robotot

VIGYÁZAT

- Ne használja a robotot olyan területeken, ahol csupasz elektromos aljzatok állnak ki a padlóból vagy gázlezáró szelepek vannak elhelyezve a padlóba.
- A készülékkel ne szedessen fel éles tárgyakat, üvegcserepeket, illetve égő vagy füstölő dolgokat.
- Felhívjuk rá a figyelmet, hogy a robot önálló mozgást végez. Legyen óvatos, amikor áthalad a robot által takarított területen, nehogy ráleljen.
- Ha a készülék áthalad egy elektromos kábelen és magával rántja azt, előfordulhat, hogy valamit lever az asztalról vagy a polcra. A készülék használata előtt vegye fel a földről a ruhákat, a lehullott papírt és a törékeny tárgyakat, és emelje fel a redőnyök és függönyök zsinórait, valamint az elektromos kábeleket. Oltsa el a gyertyákat. Kapcsolja ki a hordozható hősugárzókat.
- Végezze el a szükséges karbantartást a Felhasználói kézikönyvben leírtak szerint a robot és a töltőállomás biztonságos működése érdekében.
- Ha a robot olyan helyiségben működik, ahol lépcső is van, kérjük, távolítsa el minden akadályt a legfelső lépcsőfokról.
- Ne fordítsa meg a robotot, ha a Combo-tartály van belehelyezve.

MEGJEGYZÉS

- A robottal kizárólag száraz padlót lehet tisztítani. Ne használja az eszközt kiömlött folyadék feltakarítására. Óvja a robotot és a dokkolót a nedvességtől.
- Ne helyezzen semmit a robotra vagy a töltőállomásra.
- Ha nem tartja tisztán a töltő érintkezőit, előfordulhat, hogy a robot akkumulátora nem töltődik megfelelően, és annak érintkezői felforrósodnak.
- Mielőtt kemény padlóburkolaton használná a robotot, kérjük, tesztelje egy kisebb területen, hogy a robot megfelelően működik-e. Ha olyan kemény padlóburkolaton használja a robotot, amely nem használható ilyen porszívókkal, az a padló károsodásával járhat. Ha kérdései merülnek fel a kompatibilitással kapcsolatban, vegye fel a kapcsolatot a kemény padlóburkolat gyártójával.

- A robot szőnyegen való használata esetén győződjön meg arról, hogy az adott szőnyegen használható-e a roboton található többfeszínű gumikefe. Ha olyan szőnyegen használja a robotot, amely nem használható ilyen porszívókkal, az a szőnyeg károsodásával járhat. Ha kérdései merülnek fel a kompatibilitással kapcsolatban, vegye fel a kapcsolatot a szőnyeg gyártójával.

TÖLTŐÁLLOMÁS



FIGYELMEZTETÉS



- Ha a készülék nem működik megfelelően, ha leesett, megsérült, a szabadban maradt vagy vízbe esett, juttassa el azt a hivatalos szervizbe.
- Ne használjon sérült kábellel vagy dugóval rendelkező töltőállomást. Ha a kábel vagy a dugó sérült, ki kell cserélni.
- Mindig vegye le a robotot a töltőállomásról tisztítás vagy karbantartás előtt.
- Ne használja a töltőállomást fellépőként.
- A robotot csak a mellékelt tápegységgel töltsse fel. A mellékelt tápegység biztonságos, extra alacsony, a roboton lévő bemeneti jelzésnek megfelelő feszültséget biztosít, amely a biztonságos működés fenntartása miatt szükséges.
- Annak érdekében, hogy a robot ne essen le a lépcsőről, a töltőállomás és a lépcsők között hagyjon mindig legalább 1,2 méter távolságot.
- Ügyeljen arra, hogy ne kerüljön folyadék a töltőállomásra, illetve annak belsejébe.

MEGJEGYZÉS

- A termék nem használható semmilyen áramátalakítóval. Az áramátalakító használata azonnal érvényteleníti a garanciát.
- Ha a lakókörnyezetében gyakran támadnak zivatarok, a készüléket érdemes túláramvédővel is felszerelni. Erős viharok esetén a robot töltőállomását is el lehet látni túláramvédővel.

TISZTÍTÓOLDAT



FIGYELMEZTETÉS

- Ne öntsön bele forró vizet, tisztítószert vagy fertőtlenítőszert, illetve ezekhez hasonló folyadékokat, mert ezek károsíthatják a robotot

AKKUMULÁTOR



FIGYELMEZTETÉS



- Ne nyissa fel, ne nyomja össze, ne tegye ki 80 °C-nál magasabb hőmérsékletnek, ne égesse el. A megfelelő használatra, karbantartásra, kezelésre és ártalmatlanításra vonatkozóan kövesse a Felhasználói kézikönyv utasításait.
- Az akkumulátor érintkezőit ne zárja rövidre fémtárgyakkal, illetve ne merítse folyadékba az akkumulátort. Ügyeljen rá, hogy az akkumulátort ne érje mechanikus ütés.
- A lítium-ion akkumulátorok és a lítium-ion akkumulátort tartalmazó termékek szállítására szigorú előírások vonatkoznak. Ha a terméket (az akkumulátorral együtt) szervizelési, utazási vagy bármilyen más céllal szállítani kell, akkor a szállítással kapcsolatos információkért mindig tekintse meg a Felhasználói kézikönyv Hibaelhárítás szakaszát, vagy kérdezze meg az ügyfélszolgálatot.
- Sérült vagy szivárgó akkumulátort ne töltsön. A folyadék bőrfelületre vagy szembe ne kerüljön. Ha mégis a bőrre kerül az akkumulátorfolyadék, öblítse le bő vízzel az adott területet, és forduljon orvoshoz. Az akkumulátort

tartsa tiszta, száraz állapotban. Ha a cella-/akkumulátórvégződések bepiszkolódnak, törölje meg őket tiszta, száraz törlőkendővel.

VIGYÁZAT

- A gyermekek csak felügyelet mellett használhatják az akkumulátort. Az akkumulátor vagy egy akkumulátorcella lenyelése esetén azonnal forduljon orvoshoz.

MEGJEGYZÉS

- Az akkumulátort ki kell venni a robotból az újrahasonosítás vagy leselejtezés előtt.
- Az akkumulátor újrahasonosításhoz vagy ártalmatlanításhoz lazítsa meg a két csavart. Távolítsa el az akkumulátorrekesz fedelét, és húzza ki az akkumulátorkábelt.

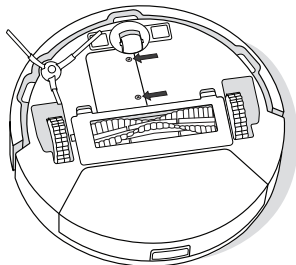

Az akkumulátoron feltüntetett szimbólum azt jelzi, hogy az akkumulátort nem szabad vegyes háztartási hulladékként ártalmatlanítani. Végfelhasználóként az Ön felelőssége, hogy a készülék elhasznált akkumulátorát környezetbarát módon ártalmatlanítsa az alábbiak szerint:

- (1) juttassa vissza a kereskedőnek, akitől megvásárolta a terméket; vagy

- (2) ártalmatlanítsa egy kijelölt gyűjtőponton.

Az elhasznált akkumulátorok szelektív gyűjtése és újrahasonosítása segít a természeti erőforrások megőrzésében, az újrahasonosítás pedig az emberi egészséget és a környezetvédelmet biztosítva történik. További információért forduljon a helyi újrahasonosítási irodához vagy a kereskedőhöz, akitől eredetileg vásárolta a terméket. Az elhasznált akkumulátorok megfelelő ártalmatlanításának elmulasztása negatív hatással lehet a környezetre és az emberi egészségre az elemek és akkumulátorok anyagai miatt.

Az akkumulátorok hulladékáramában lévő problémás anyagok hatásáról szóló információk a következő forrásban szerepelnek: <http://ec.europa.eu/environment/waste/batteries/>

Első lépések

1 A Töltődokkoló elhelyezése

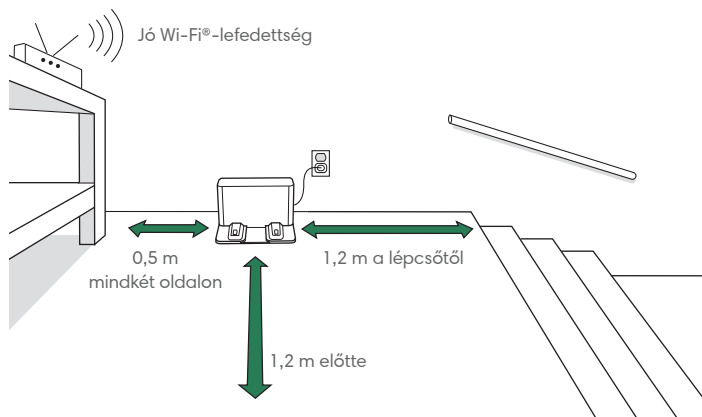

MEGJEGYZÉS: A Töltődokkoló egységet kemény felületű padlón helyezze el. Ne tegye ki közvetlen napsugárzásnak. A dokkolási teljesítmény javítása érdekében ügyeljen arra, hogy a dokkoló vagy a töltődokkoló körüli terület akadályoktól mentes legyen.



FIGYELMEZTETÉS: Annak érdekében, hogy a robot ne essen le a lépcsőről, a Töltődokkoló és a lépcsők között hagyjon mindig legalább 1,2 méter távolságot.

2 A Töltődokkoló csatlakoztatása áramforráshoz

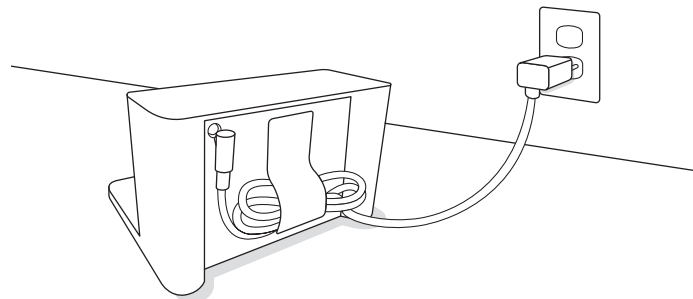

Csatlakoztassa a tápkábelt a következőhöz: Töltődokkoló, majd a falhoz. Tekerje fel a kábelt, hogy ne akadályozza a robotot mozgás közben.

3 Ébressze fel a robotot

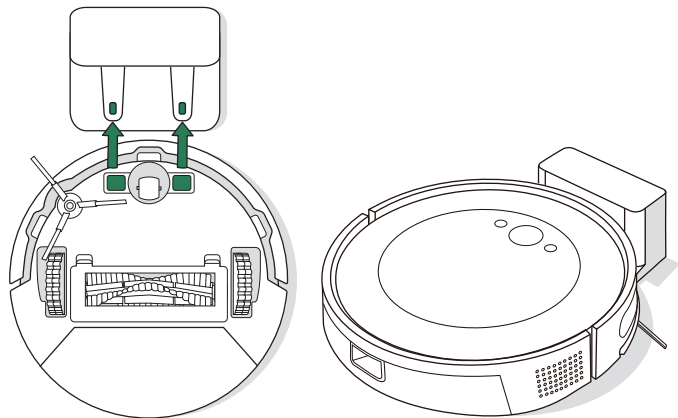

Helyezze a robotot a következőre: Töltődokkoló úgy, hogy a rajtuk lévő fém töltőérintkezőket egy vonalba helyezi. Néhány perc múlva egy hangjelzés jelzi, hogy a robot ébren van.



FONTOS: A robot használata előtt olvassa el a mellékelt biztonsági információkat tartalmazó útmutatót.

4 Az iRobot Home alkalmazás letöltése

Olvassa be a QR-kódot a mobilkészletén található kamerával, vagy keresse meg az iRobot Home alkalmazást az alkalmazás-áruházban.

- A robot® beállításához kövesse a részletes utasításokat.
- Beprogramozhatja az automatikus takarítást, és személyre szabhatja a takarítási beállításokat.
- Elolvashatja tippeinket, és megismerheti a gyakran ismételt kérdésekre adott válaszokat.



MEGJEGYZÉS:

Az 5,0 GHz-es Wi-Fi nem kompatibilis a robottal

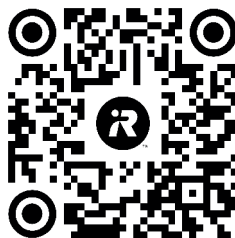

A robot bemutatása

Felülnézet

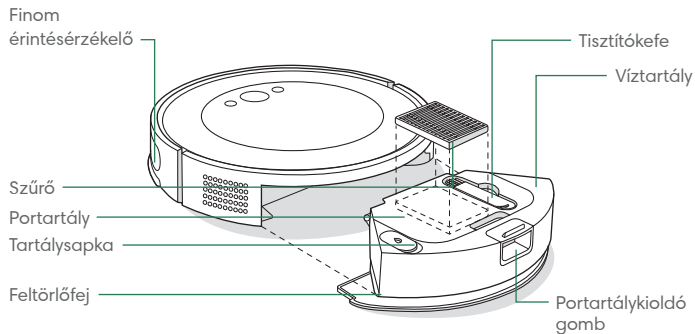

Töltődokkoló

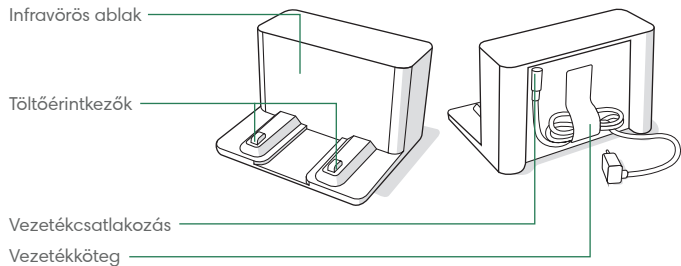

Alulnézet

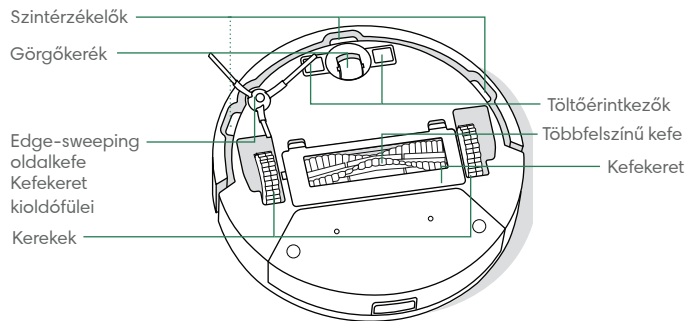

Gombok és visszajelzők

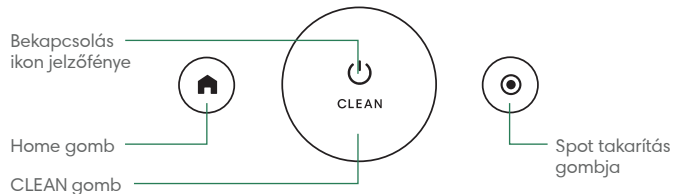

Töltés

HU

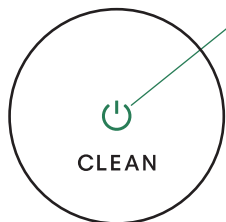

Bekapcsolás ikon jelöfénye töltéskor

Folyamatos fehér: teljesen feltöltve

Villogó fehér: töltődik

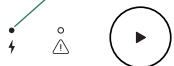

Töltésjelző LED

Világít: A robot a dokkolón van, és töltődik

Nem világít: A robot nincs a dokkolón, vagy a robot nem töltődik

Villog: Munka közbeni töltés, majd folytatás



MEGJEGYZÉS: A robot részlegesen feltöltve érkezik, de azt javasoljuk, hogy az első takarítási munka megkezdése előtt 4 órán keresztül töltsen a robotot.

Az akkumulátor aktiválásához helyezze a robotot a következőre: Töltődokkoló.

Ha a robotnak fel kell töltenie a takarítás közepén, a takarítási munka megszakad, és visszatér a következőhöz: Töltődokkoló.

A robot folyamatosan használ egy kevés energiát, amikor a töltőállomáson van. Amikor nem használja a robotot, akkor azt alacsonyabb fogyasztású állapotba helyezheti. A Csökkentett energiafelvételű készenléti móddal kapcsolatos utasításokért és további információkért tekintse meg a weboldalunkon található GYIK részt.

Hosszú tárolás idejére kapcsolja ki a robotot, távolítsa el a töltőállomásról és tartsa nyomva a  gombot 9 másodpercig. A robotot hűvös, száraz helyen tárolja.

Takarítás

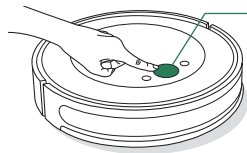

Nyomja meg a robot CLEAN gombját



Érintse meg a Start/Szünet/Folytatás gombot
Tartsa nyomva 2-5 másodpercig a munka
befejezéséhez

TAKARÍTÁSI MINTA: A robot automatikusan felfedezi és kitakarítja otthonát egyenletes sávokban haladva. A takarítási munka végén, és amikor töltésre van szüksége, visszatér a töltőállomáshoz.



Takarítás előtt szedje fel az útban lévő holmikat a földről. Használja gyakran a robotporszívót, hogy a padló mindig tiszta legyen.

A takarítás befejezéséhez tartsa lenyomva a CLEAN gombot 2-5 másodpercig. Ha vissza szeretné küldeni a robotot a következőhöz: Töltődokkoló, érintse meg a  gombot.

Érintse meg a  gombot egy kijelölt terület Spot tisztításához. A robot spirálisan kb. 1 méteres körben távolodik, majd újra a kezdőpont felé halad. Távolítson el minden akadályt a Spot tisztítás útvonaláról. A Spot tisztítás befejezése után a robot befejezi a takarítást. Ha szeretné visszaküldeni a robotot a töltődokkolóhoz, érintse meg a  gombot.

„NE ZAVARJANAK” MÓD: „Ne zavarjanak” módban a robotporszívó nem végez ütemezett takarítást, és a bekapcsolást jelző ikon egy perc töltés után kialszik. A „Ne zavarjanak” mód az alkalmazásban kapcsolható be és ki

Porszívózás

1 Porszívózási munka indítása előtt ürítse ki a robot víztartályát, és válassza le a feltöltőlemezt és -fejet.

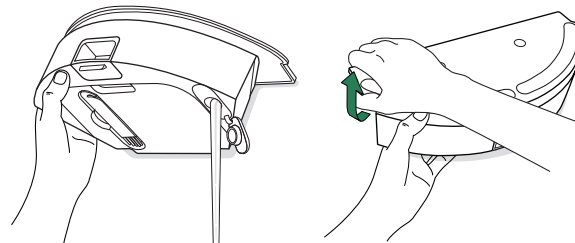

2 Helyezze a padlóra a robotot, és nyomja meg a rajta lévő CLEAN gombot.

Porszívózás és feltörlés

A robot egyszerre tud porszívózni és feltörölni, ha a feltörőlemez és a feltörőfej fel van rá szerelve.

Porszívózási és feltörési munka indítása előtt készítse elő a helyiséget a feltörölni kívánt terület szőnyegeinek eltávolításával/feltekerésével.



MEGJEGYZÉS: Amikor a robot a feltörő tartozékokkal üzemel, a Spot tisztítás nem érhető el.



FONTOS: Ne öntsön bele forró vizet, tisztítószert vagy fertőtlenítőszert, illetve ezekhez hasonló folyadékokat, mert ezek károsíthatják a robotot.

A feltörés és porszívózás takarítási munka befejezése után ürítse ki a víztartályt, és cserélje le a feltörőfejet.

- 1** A portartály kivételéhez nyomja meg a portartálykioldó gombot.

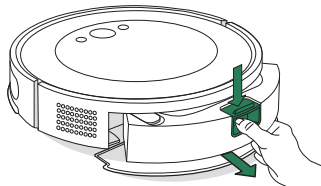

- 2** Távolítsa el a feltörőlemezt a portartályról.

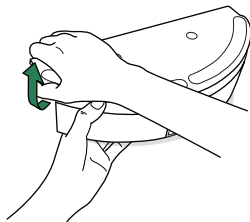

- 3** Enyhén nedvesítse be a feltörőfejet, és rögzítse a lemezhez.

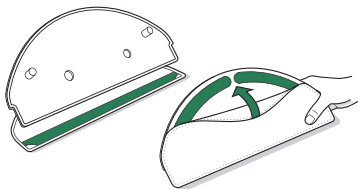

- 4** Helyezze vissza el a feltörőlemezt a portartályra.

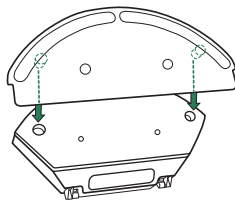

- 5** Töltse meg a víztartályt vízzel.

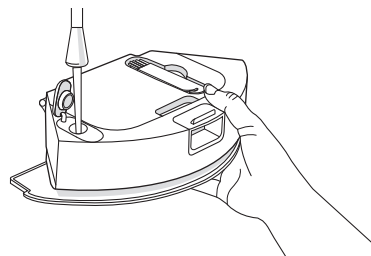

- 6** Tegye vissza a tartályt a robotba.

- 7** Helyezze a padlóra a robotot, és nyomja meg a rajta lévő CLEAN gombot.

A robot tisztítására és karbantartására vonatkozó utasítások

A robot optimális teljesítményének fenntartása érdekében rendszeres időközönként végezze el az alábbi alapvető tisztítási és karbantartási műveleteket. Az iRobot Home alkalmazásban további oktatóvideókat is megtekinthet. Ha azt tapasztalja, hogy a robot már nem szed fel annyi szennyeződést a padlóról, ürítse ki a portartályt, majd tisztítsa meg a szűrőt és a kefét.

Alkatrész	Karbantartás gyakorisága	Csere gyakorisága*
Száraz (por) tartály	Szükség szerint ürítse ki a portartályt	-
Víz tartály	Ürítse ki minden takarítás után	-
Szűrő	Tisztítsa meg hetente egyszer (ha kisállatot tart, hetente kétszer)	3-6 havonta
Edge-sweeping oldalkefe	Tisztítsa 2 hetente vagy szükség szerint	3-6 havonta
Többfelszínű kefe	Tisztítsa meg hetente	6-12 havonta
Elülső görgőkerék	Tisztítsa 2 hetente vagy szükség szerint	-
Töltőérintkezők	Tisztítsa 2 hetente vagy szükség szerint	-
Érzékelők	Tisztítsa havonta vagy szükség szerint	-
Feltöltőtextil	Tisztítsa meg feltöltés után	3-6 havonta. Ha már nem használható, dobja ki a háztartási hulladékba

* A csere gyakorisága eltérő lehet. Az alkatrészeket akkor kell cserélni, ha elhasználódás nyomai láthatók rajtuk. Ha úgy gondolja, hogy kiegészítőre van szüksége, további információért keresse az iRobot® hivatalos ügyfélszolgálatát.

A portartály ürítése

- 1 A portartály kivételéhez nyomja meg a portartálykioldó gombot.

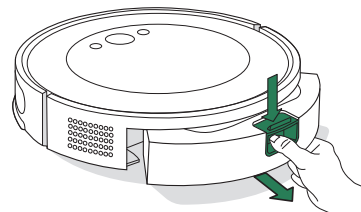

- 2 Nyissa ki a fedelét a portartály kiürítéséhez és a tisztítókefével való tisztításához.



- 3 Tegye vissza a portartályt a robotba.



FONTOS: Ne öblítse vagy áztassa be a portartályt. Tisztítsa rendszeresen a portartályt, hogy megakadályozza a szennyeződések lerakódását.

A szűrő tisztítása

- 1 Távolítsa el a portartályt. Nyissa ki a portartály fedelét, és vegye ki a szűrőt.

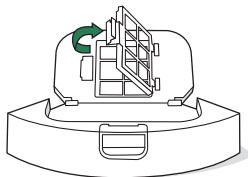

- 2 Távolítsa el a szennyeződések a tisztítókefével.

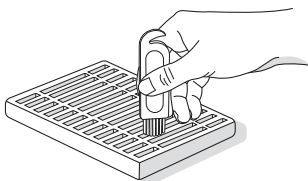

- 3 Helyezze vissza a szűrőt és a portartályt a robotba.



MEGJEGYZÉS: A szűrő előblíthető vízzel. Győződjön meg róla visszahelyezés előtt, hogy teljesen megszáradt. Nem javasolt gyakran öblíteni.

A töltőérintkezők és az érzékelők tisztítása

Törölje le a töltőérintkezőket és az érzékelőket egy tiszta, száraz törlőruhával.

TÖLTŐÉRTKEZŐK

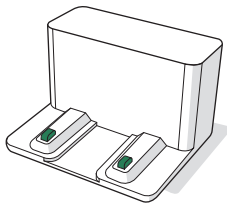
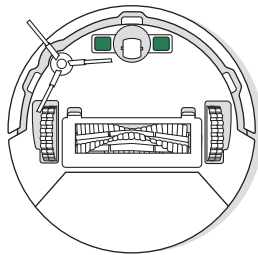

ÉRZÉKELŐK

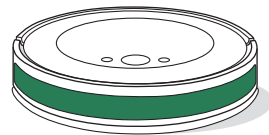
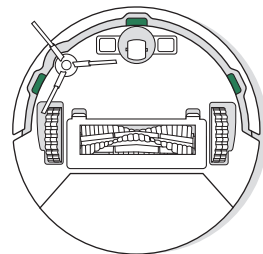

FONTOS: Ne permetezzen vizet vagy tisztítószert az érzékelőkre, illetve az érzékelőnyílásokba.

Az Edge-Sweeping oldalkefe tisztítása

Az eltávolításhoz húzza ki az Edge-Sweeping oldalkefét. A tisztítókefe segítségével távolítsa el a hajszálakat vagy szennyeződéseket, majd helyezze vissza az Edge-Sweeping oldalkefét.

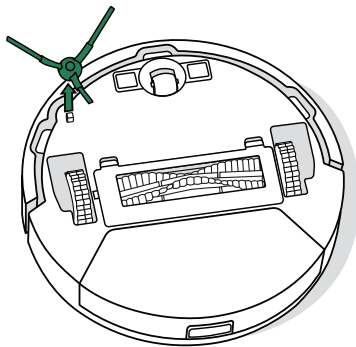

A többfelszínű kefe tisztítása

- 1 Nyomja meg a kefekeret kioldófüleit, majd emelje le a kefekeretet

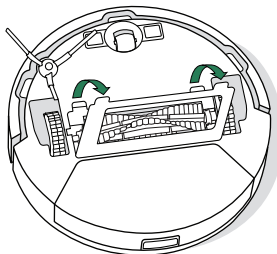

- 2 Vegye ki a többfelszínű kefét

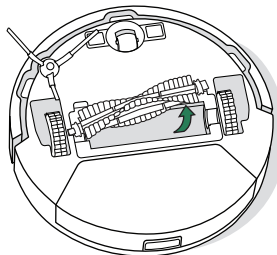

- 3 A tisztítókefe segítségével távolítsa el a hajszálakat vagy szennyeződéseket a többfelszínű keferől

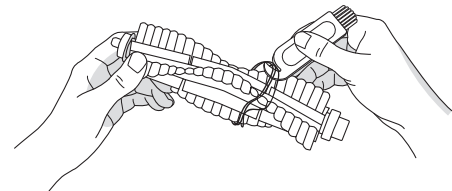

- 4 Helyezze vissza a többfelszínű kefét és a kefekeretet a robotba

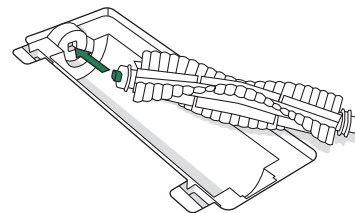

Az első görgőkerék tisztítása

A tisztítókefe segítségével távolítsa el a hajszálakat és szennyeződések az első görgőkerékről.

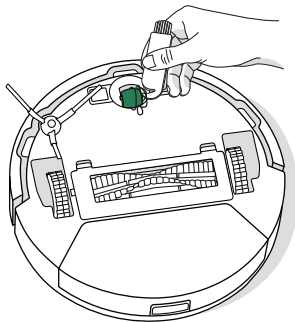

FONTOS: Ha az első kereket eltömítik a hajszálak és a szennyeződések, akkor kárt tehet a padlóban. Ha a kerék nem forog szabadon a tisztítás után sem, forduljon az ügyfélszolgálathoz.

A feltörlőfej tisztítása

Alaposan mossa ki kézzel a feltörlőfejet hideg vízzel, és hagyja megszáradni.

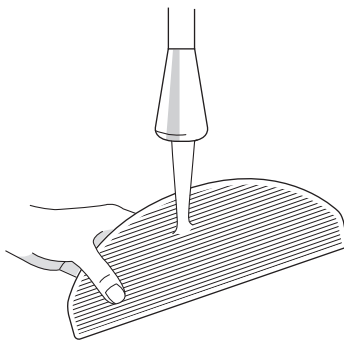

Hibaelhárítás a robotnál

A robot hangjelzés lejátszásával és a bekapcsolás ikon piros jelzőfényével tudatja Önnel, ha valami nincs rendben. A részletekért nyomja meg a CLEAN gombot. További támogatásért lásd az iRobot Home alkalmazást.

Piros bekapcsolás
ikon jelzőfénye

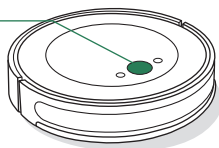

Alacsony az akkumulátorszint. Töltse fel.

Ha nem biztos benne, hogy a robot elkészült a takarítással, vagy csak szünetet tart, tekintse meg az iRobot Home alkalmazást az állapot ellenőrzéséhez.

AKKUMULÁTORVÉDELEM ÉS SZÁLLÍTÁS



FIGYELMEZTETÉS: A lítium-ion akkumulátorok és a lítium-ion akkumulátort tartalmazó termékek szállítására szigorú előírások vonatkoznak. Amennyiben javítás, utazás vagy más ok miatt szállítania kell a terméket, az alábbi szállítási előírások betartása **KÖTELEZŐ**.

- Az akkumulátort a szállítás előtt ki KELL kapcsolni.
- A robotot a töltődokkolóról eltávolítva kapcsolja ki az akkumulátort, és tartsa nyomva a  gombot 9 másodpercig. Minden visszajelző kikapcsol.
- Alaposan csomagolja be a robotot a szállításhoz.

Ha további segítségre van szüksége, lépjen kapcsolatba az ügyfélszolgálattal, vagy látogasson el a www.irobot.hu weboldalra.

Szabályozási információk

Jótállási jegy

Gyártó:	iRobot® Corporation, 8 Crosby Drive, Bedford, MA, 01730, USA
Forgalmazó:	Certus Mercatus spol. s r.o. K Žižkovu 282/9, 190 00 Praha 9 - Vysočany
Garanciális szerviz:	Kérjük, látogasson el a forgalmazó honlapjára, ahol a Segítség menüpontban megtalálja a Szerviz elérhetőségét. www.irobot.hu

Termékre vonatkozó adatok (eladó tölti ki)

Termék neve:	
Termék típusa:	
Termék gyártási száma:	
Megrendelés dátuma:	
Átadás napja:	
Eladó pecsétje:	

Bejegyzések a garanciális javításokról, cseréről (szerviz tölti ki)

Igénybejelentés időpontja:	
Kijavításra történő átvétel időpontja:	
Átvevő aláírása:	

A hiba oka:	
Kijavítás módja:	
Visszaadás időpontja:	
Javítási lap száma:	
Átadó aláírása:	
Fogyasztó aláírása:	

A termék cseréjének ténye és oka:	
A kicseréles időpontja:	
Javítási lap száma:	
Átadó aláírása:	
Fogyasztó aláírása:	

1. A fogyasztó az átadás napját követően, a rendeltetésszerű használat ellenére jelentkező hiba esetén jogosult jótállásra. A termékre a forgalmazó által vállalt jótállási idő: 36 hónap. E határidő elmulasztása jogvesztéssel jár.
2. A jótállás nem vonatkozik a kopóalkatrészekre (pl. kefék, pamacsok, szurok, töltőanyagok, cserélhető gumialkatrészek). Az akkumulátorra vonatkozó jótállási idő: 12 hónap.
3. A hiba kijavítására vonatkozó igényét a fogyasztó köteles a felismerést követően haladéktalanul bejelenteni.
4. A jótállási jogot a fogyasztó közvetlenül a fent megjelölt szerviz felé köteles érvényesíteni, és a hiba okáról, illetve a tapasztalt jelenségről a szervizt tájékoztatni.
5. A jótállási jog csak a kitöltött, lepecsételt jótállási jegy valamint a számla bemutatásával érvényesíthető.
6. A jótállás alapján a forgalmazó nem köteles a termék kicserélésére kivéve, ha a termék a szerviz véleménye alapján nem, vagy csak 30 napot meghaladóan, vagy csak jelentős funkcióvesztéssel lenne javítható.
7. A jótállás és a térítésmentes javítások a bizonyíthatóan anyaghibából, hibás szerkezetből vagy gyártási hibából eredő hibákra vonatkoznak.
8. A jótállás és a térítésmentes javítások nem vonatkoznak az olyan hibákra, amelyek a szállításból, a használati utasításban feltüntetett be nem tartásból, helytelen karbantartásból, mechanikus sérülésből, a termék nem szakszerű kezeléséből, behatásból, vagy az elektromos hálózaton keletkezett hibából erednek, vagy ha a hibát a nem megfelelő bekötés okozta.
9. A gyártó, illetve a forgalmazó tájékoztatja a fogyasztókat, hogy fogyasztói jogvita esetén a fogyasztó a megyei (fővárosi) kereskedelmi és iparkamarák mellett működő békéltető testület eljárását is kezdeményezheti.
10. A jótállás a fogyasztó jogszabályból eredő jogait nem érinti.

Szabályozási információk



Az iRobot Corporation ezennel kijelenti, hogy ez a(z) RVG-Y1 modellszámú robotporszívó és -feltöltő megfelel az EU rádióberendezésekről szóló 2014/53/EU irányelvének. Az EU-s megfelelőségi nyilatkozat teljes szövege a következő webcímen érhető el: www.irobot.com/compliance



Az iRobot Corporation ezennel kijelenti, hogy ez a(z) RVG-Y1 modellszámú robotporszívó és -felmosó megfelel a rádióberendezésekről szóló 2017-es szabályozásnak. Az UKCA-s megfelelőségi nyilatkozat teljes szövege a következő webcímen érhető el: www.irobot.com/compliance

Az 1907/2006 EU rendelet alapján, a különös aggodalomra okot adó anyagokat (SVHC) felsoroló kémiai információs jelentés az alábbi oldalon található: www.irobot.com/compliance



A terméken feltüntetett szimbólum azt jelzi, hogy a készüléket nem szabad vegyes háztartási hulladékként ártalmatlanítani. Végfelhasználóként az Ön felelőssége, hogy az elhasználandó készüléket környezetbarát módon ártalmatlanítsa az alábbiak szerint:

- (1) juttassa vissza a kereskedőnek, akitől megvásárolta a terméket; vagy
- (2) ártalmatlanítsa egy kijelölt gyűjtőponton.

A termék megfelelő megsemmisítése értékes erőforrások megtakarításában segít, valamint abban, hogy megakadályozza az emberi egészségre és a környezetre gyakorolt esetleges negatív hatásokat, amelyek a nem megfelelő hulladékkezelésből eredhetnek. További információért forduljon a helyi hatósághoz vagy a legközelebbi kijelölt gyűjtőponthoz. Szankciók alkalmazhatók a hulladék helytelen elhelyezése miatt, a nemzeti jogszabályoknak megfelelően. További információ a következő forrásban található: https://ec.europa.eu/environment/topics/waste-and-recycling/waste-electrical-and-electronic-equipment-weee_en

A(z) RVG-Y1 szabályozási modell a következő Espressif modulmodellt tartalmazza: ESP32-S3-WROOM-1, amely a WLAN 2,4 GHz-es sávon működik. Az Európai Unióra és az Egyesült Királyságra vonatkozóan a 2,4 GHz-es sáv 2,412 GHz-es és 2,472 GHz-es frekvencia közötti működésre van korlátozva, és a maximális EIRP kimeneti teljesítménye 19,98 dBm (99,5 mW) 2412 MHz-en.

Külső tápegység

Csak az adott régiónál jóváhagyott külső tápegységet használja.

TÍPUSSZÁM	RÉGIÓ
APA-NA	NA
APA-EU	EU
APA-UK	UK
APA-JP	JP
APA-AS	AS/NZS
APA-BR	BR
APA-AG	AG
APA-IN	IN
APA-TH	TH

Az iRobot® ügyfélszolgálat

HU

Magyarország

Ha kérdezni szeretne a Roomba® robotporszívóval kapcsolatban, vagy megosztaná róla a véleményét, a márkakereskedő megkeresése előtt forduljon az iRobot hivatalos Forgalmazójához vagy az Ügyfélszolgálathoz.

Ehhez először keresse fel a **www.irobot.hu** weboldalt, ahol tippeket, gyakori kérdéseket és a kiegészítőikkel kapcsolatos információkat olvashat.

Ez a tájékoztatás az iRobot HOME alkalmazásban is megtalálható. Ha további segítségre van szüksége, keresse a hivatalos Ügyfélszolgálatot.

Látogasson el a **www.irobot.hu** weboldalra, ahol:

- Az adott országra vonatkozó további információt találhat az iRobot termékeivel kapcsolatban
- Tanácsokat és tippeket kaphat a Roomba® robotporszívó teljesítményének növelésével kapcsolatban, válaszokat kaphat kérdéseire és felveheti a kapcsolatot a hivatalos szervizzel és ügyfélszolgálattal

iRobot

©2024 iRobot Corporation, 8 Crosby Drive, Bedford, MA 01730 USA. Minden jog fenntartva.
Az iRobot® és a Roomba® Combo az iRobot Corporation bejegyzett védjegyei.
A Wi-Fi és a Wi-Fi logó a Wi-Fi Alliance regisztrált védjegyei. Az Apple és az App Store az Apple, Inc. Egyesült Államokban és más országokban és más országokban bejegyzett védjegyei.
A Google Play a Google LLC védjegye.

Roomba Combo[®]

Essential robot

Ghidul utilizatorului

iRobot

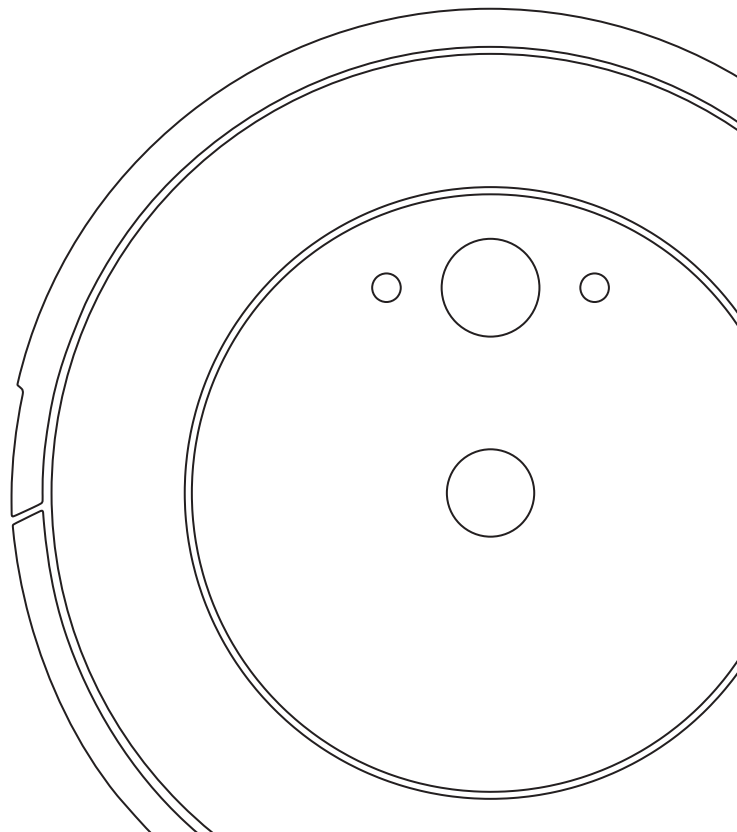

Informații privind siguranța

Informații importante privind siguranța

Ghidul utilizatorului include informații pentru modelele reglementate: Robot: RVG-Y1 | Suport de andocare: ADN-N1 | Baterie: ABL-G | Modul radio robot: ESP32-S3-WROOM-1

 **PĂSTRAȚI ACESTE INSTRUCȚIUNI**
AVERTISMENT: Atunci când utilizați un dispozitiv electric, trebuie respectate întotdeauna măsurile de precauție de bază, inclusiv următoarele:

 **CITIȚI TOATE INSTRUCȚIUNILE**
AVERTISMENT: pentru a reduce riscul de rănire sau daună, citiți și respectați măsurile de siguranță atunci când instalați, utilizați și întrețineți robotul dvs.

Acest dispozitiv poate fi utilizat de copiii cu vârsta de peste 8 ani și de persoanele cu capacități fizice, senzoriale sau mintale limitate sau cu lipsă de experiență și cunoștințe doar în cazul în care acestea sunt supravegheate sau instruite cu privire la utilizarea dispozitivului într-un mod sigur și înțeleg pericolele implicate. Copiii nu trebuie să se joace cu dispozitivul. Curățarea și întreținerea dispozitivului nu trebuie efectuate de copii fără supraveghere.

 Acesta este simbolul alertei de siguranță. Este folosit pentru a vă avertiza cu privire la posibilele pericole de leziuni fizice. Respectați toate mesajele de siguranță care însoțesc acest simbol pentru a evita o posibilă rănire sau decesul.

 Risc de electrocutare

 Doar pentru spații interioare

 Putere nominală de ieșire, c.c.

 Citiți manualul de utilizare

 Simbolul general al reciclării

 Risc de incendiu

 Echipament clasa a II-a

 Putere nominală de intrare, c.c.

 Nu lăsați la îndemâna copiilor

 Unitate separată de alimentare cu energie electrică

 Atenție

 Echipament clasa a III-a

 Putere nominală de intrare, c.c.

AVERTISMENT: Indică o situație periculoasă care, dacă nu este evitată, poate avea ca rezultat decesul sau răni grave.

ATENȚIE: Indică o situație periculoasă care, dacă nu este evitată, poate avea ca rezultat răni minore sau moderate.

NOTIFICARE: Indică o situație periculoasă care, dacă nu este evitată, poate avea ca rezultat prejudicii materiale.

INFORMAȚII GENERALE

AVERTISMENT

- Acest produs este prevăzut cu un cablu de alimentare aprobat în regiune și este proiectat să fie conectat doar la o priză standard de uz casnic de curent alternativ. Nu utilizați alt cablu de alimentare cu energie electrică. Pentru înlocuirea cablurilor, vă rugăm să contactați Departamentul de relații cu clienții pentru a asigura selectarea corectă a cablului de alimentare cu energie electrică specific țării dvs.
- Nu dezasamblați și nu deschideți acest produs în alt mod decât cel indicat în Ghidul utilizatorului. Nu există piese în interior care să poată fi întreținute de utilizator. Pentru operațiuni de service, adresați-vă personalului calificat.
- Risc de electrocutare, a se utiliza numai în spații uscate.
- Nu manevrați acest produs cu mâinile ude.
- Acest produs nu este o jucărie. Copiii mici și animalele de companie trebuie supravegheate atunci când robotul este în funcțiune. Nu vă așezați și nu stați pe robot sau pe suportul de andocare.
- Nu vă așezați și nu stați în picioare pe produs.
- Depozitați și utilizați acest produs doar în medii aflate la temperatura camerei.
- Nu utilizați încărcătoare neautorizate. Utilizarea unui încărcător neautorizat ar putea face ca bateria să genereze căldură, fum, să ia foc sau să explodeze.
- Dacă încăperea care urmează a fi curățată include un balcon, trebuie utilizată o barieră fizică pentru a împiedica accesul la balcon și pentru a asigura o funcționare sigură.
- Dacă încăperea care urmează a fi curățată include echipamente, precum o plită, un ventilator, un radiator portabil sau un umidificator, îndepărtați echipamentele înainte de a utiliza robotul. Există riscul rănirii, accidentării sau defectării, în cazul în care robotul intră în contact cu echipamentele sau le împinge.
- Nu permiteți ca robotul sau stația de încărcare să devină umed(ă).

- Curățați senzorii pentru detectarea înălțimii de murdăria acumulată.
- Atenție, podelele pot fi alunecoase după curățarea umedă cu robotul.
- Nu adăugați lichide cum ar fi apă fierbinte, detergent sau dezinfectant, deoarece acestea pot deteriora robotul.

ATENȚIE

- Nu utilizați robotul în zonele cu prize electrice expuse sau supape pentru închiderea gazului în podea.
- Nu utilizați acest dispozitiv pentru a ridica obiecte ascuțite, obiecte din sticlă sau orice alte lucruri care ard sau emit fum.
- Trebuie să aveți în vedere faptul că robotul se mișcă singur. Aveți grijă atunci când mergeți în zona de operare a robotului pentru a evita călcarea acestuia.
- Dacă dispozitivul trece peste un cablu de alimentare și îl trage, este posibil ca un obiect să fie tras de pe o masă sau de pe un raft. Înainte de a utiliza acest dispozitiv, ridicați de jos obiectele precum îmbrăcăminte, hârtii, cabluri pentru jaluzele sau perdele, cabluri de alimentare și orice obiecte fragile. Stingeți lumânările. Opriti radiatoarele portabile.
- Efectuați întreținerea necesară conform instrucțiunilor din ghidul utilizatorului pentru a asigura funcționarea în condiții de siguranță a robotului și a stației de încărcare.
- Dacă robotul este utilizat pe o podea cu scări, îndepărtați obiectele de pe treapta superioară.
- Nu întoarceți robotul invers cu coșul delector Combo Bin instalat.

NOTIFICARE

- Acest robot este conceput numai pentru utilizare pe podele uscate. Nu utilizați acest dispozitiv pentru a șterge lichidele vărsate. Nu permiteți ca robotul sau suportul de andocare să devină umed.
- Nu puneți nimic deasupra robotului sau stației de încărcare.
- Nemenținerea contactelor încărcătorului în stare curată ar putea duce la pierderea capacității robotului de a încărca bateria și la supraîncălzirea contactelor.
- Înainte de a-l utiliza pe pardoseli tari, testați robotul pe o secțiune mică din pardoseală pentru a vă asigura că aceasta este compatibilă. Utilizarea robotului pe pardoseli tari incompatibile ar putea duce la

deteriorarea acestora. Contactați producătorul pardoselilor pentru întrebări privind compatibilitatea acestora.

- Înainte de a utiliza robotul pe covoare sau mochete, asigurați-vă că acestea sunt compatibile cu perilele duble din cauciuc pentru suprafețe multiple ale robotului, cunoscute și sub denumirea de bare bătoare. Utilizarea robotului pe covoare sau mochete incompatibile ar putea duce la deteriorarea acestora. Contactați producătorul covoarelor sau mochetelelor pentru întrebări privind compatibilitatea acestora.

STAȚIA DE ÎNCĂRCARE

AVERTISMENT

- Dacă dispozitivul nu funcționează așa cum ar trebui, a fost scăpat, deteriorat, lăsat în aer liber sau scăpat în apă, returnați-l într-un centru de service.
- Nu utilizați stația de încărcare dacă cablul sau ștecărul este deteriorat. Dacă ștecărul sau cablul este deteriorat, acesta trebuie schimbat.
- Deconectați întotdeauna robotul de la stația de încărcare înainte de curățarea sau întreținerea acestuia.
- Nu utilizați stația de încărcare ca treaptă.
- Încărcați robotul doar cu sursa de alimentare furnizată. Sursa de alimentare furnizată asigură o tensiune de siguranță foarte joasă care corespunde marcajului de tensiune de intrare de pe robot și care este necesară pentru a menține funcționarea sigură.
- Pentru a preveni riscul căderii robotului pe scări, asigurați-vă că stația de încărcare este amplasată la o distanță de cel puțin 1,2 metri de scări.
- Nu permiteți vărsarea sau pătrunderea lichidelor pe/în stația de încărcare.

NOTIFICARE

- Produsul nu poate fi utilizat cu niciun tip de convertor de energie. Utilizarea convertoarelor de energie anulează imediat garanția.
- Dacă locuiți într-o zonă predispusă la furtuni cu descărcări electrice, se recomandă utilizarea unei protecții suplimentare la supratensiuni. Stația de încărcare poate fi protejată cu un dispozitiv de protecție la supratensiuni în cazul furtunilor puternice cu descărcări electrice.

SOLUȚIE DE CURĂȚARE

AVERTISMENT

- Nu adăugați lichide cum ar fi apă fierbinte, detergent sau dezinfectant, deoarece acestea pot deteriora robotul.

BATERIA

AVERTISMENT

- Nu deschideți, nu zdrobiți, nu încălziți la peste 80°C și nu incinerati. Urmați instrucțiunile din ghidul utilizatorului pentru utilizarea, întreținerea, manevrarea și eliminarea adecvată.
- Nu scurtcircuitați bateria permițând obiectelor metalice să intre în contact cu bornele bateriei și nu scufundați bateria în lichid. Nu supuneți bateriile la șocuri mecanice.
- Bateriile cu litu-ion și produsele care conțin baterii cu litu-ion sunt supuse unor reglementări stricte de transport. În cazul în care trebuie să expediați acest produs (cu bateria inclusă) prin poștă pentru service, pentru a efectua o călătorie sau din orice alt motiv, trebuie să consultați secțiunea Depanare din Ghidul utilizatorului sau să contactați Departamentul de relații cu clienții pentru instrucțiuni de expediere prin poștă.
- Nu încărcați seturi de baterii deteriorate sau cu scurgeri. Nu permiteți lichidului să intre în contact cu pielea sau ochii. În cazul contactului cu acesta, spălați zona afectată cu apă din abundență și consultați medicul.

Păstrați setul de baterii într-un loc uscat și curat. Dacă bateria/bornele bateriei se murdăresc, ștergeți-le cu un material textil curat.

⚠️ ATENȚIE ⚠️

- Utilizarea bateriei de către copii trebuie să fie supravegheată. Consultați imediat medicul în cazul înghițirii unei baterii.

NOTIFICARE

- Bateria trebuie să fie scoasă din robot înainte de reciclare sau eliminare.
- Pentru a avea acces la baterie pentru reciclare sau eliminare, slăbiți cele două șuruburi. Îndepărtați capacul compartimentului bateriei și deconectați cablul bateriei.

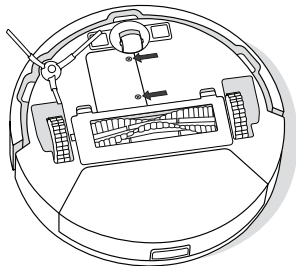

 Acest simbol de pe baterie indică faptul că bateria nu trebuie eliminată împreună cu deșeurile menajere nesortate. În calitate de utilizator final, aveți responsabilitatea de a elimina în mod ecologic bateria din dispozitivul dvs. la sfârșitul duratei de viață, după cum urmează:

- (1) returnând bateria distribuitorului/dealerului de la care ați achiziționat produsul sau
- (2) ducând bateria la un punct de colectare specializat.

Colectarea și reciclarea separată a bateriilor la sfârșitul duratei de viață va contribui la conservarea resurselor naturale și va asigura reciclarea într-un mod care protejează sănătatea oamenilor și mediul. Pentru informații suplimentare, contactați unitatea de reciclare locală sau dealerul de la care ați achiziționat produsul. Dacă bateriile nu sunt eliminate în mod adecvat la sfârșitul duratei de viață, se pot produce efecte negative asupra mediului și sănătății din cauza substanțelor din baterii și acumulatori.

Informații cu privire la efectele substanțelor problematice din deșeurile de baterii se pot găsi la următoarea adresă: <http://ec.europa.eu/environment/waste/batteries/>

Introducere

1 Poziționați Suportul de andocare

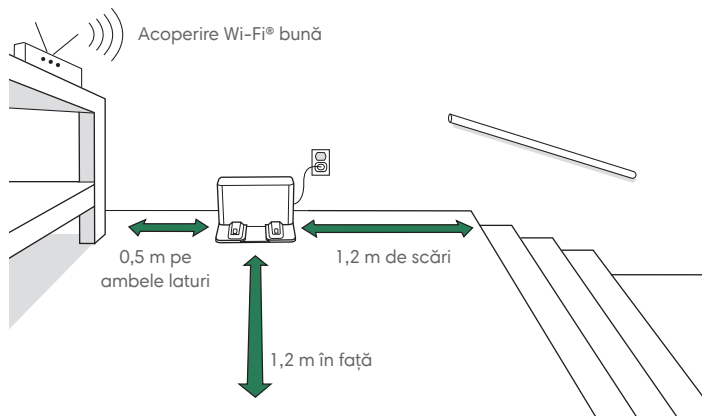

NOTĂ: Poziționați Suportul de andocare pe pardoseală. Nu îl poziționați în lumina directă a soarelui. Eliberați zona din jurul suportului de andocare sau stației de încărcare pentru a optimiza procesul de andocare.



AVERTISMENT: Pentru a preveni riscul căderii robotului pe scări, asigurați-vă că Suport de andocare este amplasat la o distanță de cel puțin 1,2 metri de scări.

2 Conectați Suportul de andocare

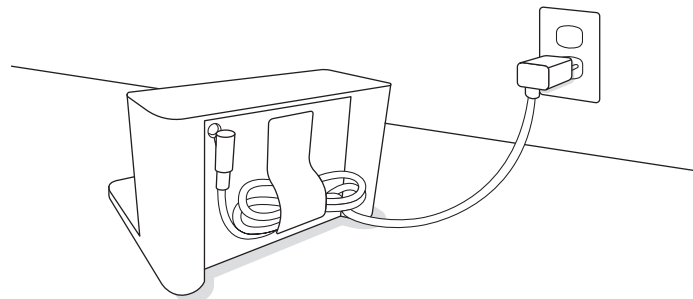

Conectați cablul de alimentare la Suportul de andocare și apoi în priza de pe perete. Strângeți cablul în spate astfel încât să nu interfereze cu deplasarea robotului.

3 Activați robotul

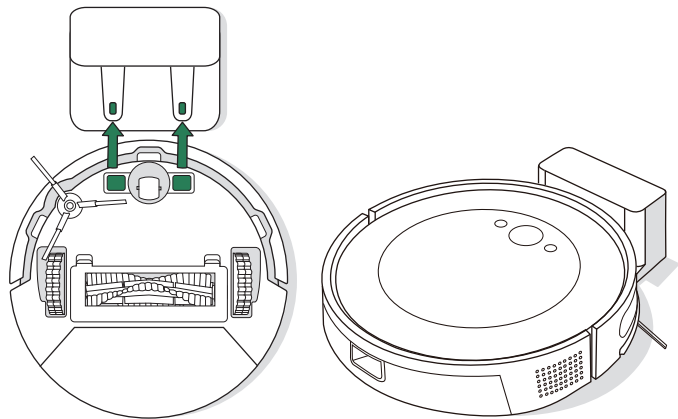

Poziționați robotul pe Suportul de andocare aliniind contactele metalice de încărcare. După câteva minute, veți auzi un sunet care vă va semnaliza că robotul este activ.



IMPORTANT: Înainte de a utiliza robotul, citiți mai întâi ghidul atașat cu informații privind siguranța.

4 Descărcați aplicația iRobot Home

Scanați codul QR cu camera de pe dispozitivul dvs. mobil sau căutați aplicația iRobot Home în magazinul dvs. de aplicații.

- Urmați instrucțiunile pas cu pas pentru configurarea robotului dvs.
- Stabiliți un regim de curățare automat și personalizați preferințele de curățare.
- Acces la sfaturi, trucuri și răspunsuri la întrebări frecvente.



NOTĂ:

Rețeaua Wi-Fi de 5,0 GHz nu este compatibilă cu acest robot

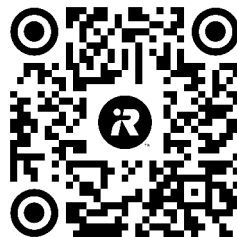

Despre robot

Vedere de sus

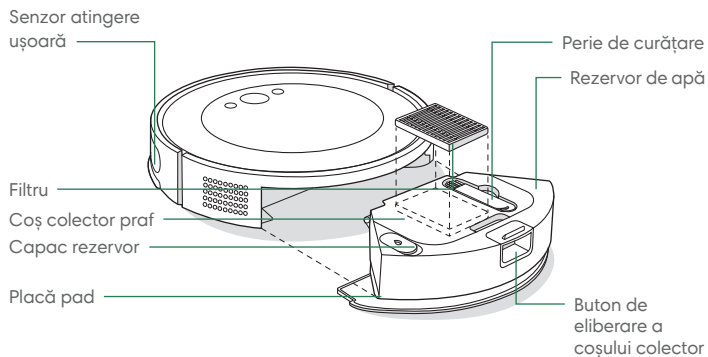

Suport de andocare

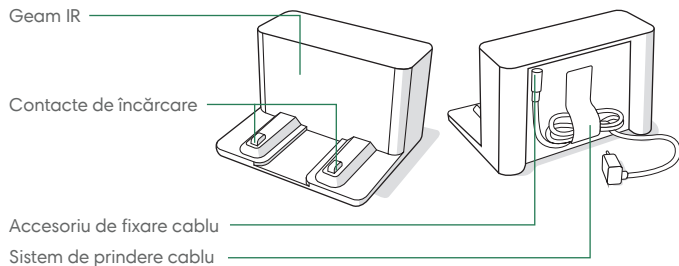

Vedere de jos

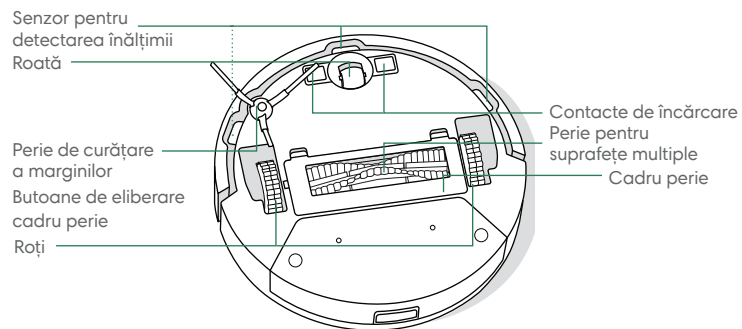

Butoane și indicatoare

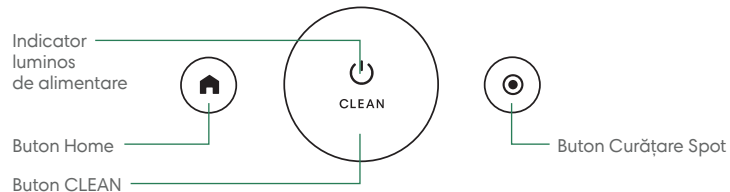

Încărcare

RO

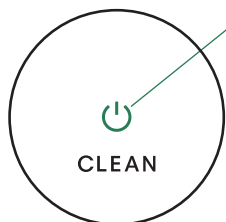

Indicatorul de alimentare în timpul încărcării

Alb continuu: încărcat complet
Alb intermitent: se încarcă

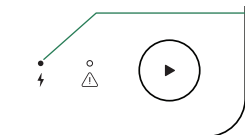

Indicador LED de încărcare

Aprins: Robotul se află pe suportul de andocare și se încarcă
Stins: Robotul nu se află pe suportul de andocare sau robotul nu se încarcă
Clipind: Încărcare în timpul operației și reluare



NOTĂ: Robotul este furnizat cu bateria încărcată parțial, dar vă recomandăm să îl încărcăți timp de 4 ore înainte de a începe prima operație de curățare.

Poziționați robotul pe Suportul de andocare pentru a activa bateria.

Dacă robotul necesită reîncărcare în timpul curățării, operația de curățare va fi anulată, iar acesta se va întoarce la Suportul de andocare.

Robotul utilizează o cantitate mică de energie atunci când se află pe stația de încărcare. Puteți trece robotul în starea de economisire suplimentară a energiei atunci când nu este utilizat. Pentru instrucțiuni și informații suplimentare despre acest mod standby de economisire a energiei, consultați pagina cu Întrebări frecvente (FAQ) de pe site-ul nostru web.

Pentru depozitare pe termen lung, opriți robotul înlăturându-l de pe stația de încărcare și țineți apăsat pe 🏠 timp de 9 secunde. Depozitați robotul într-un loc răcoros și uscat.

Curățare

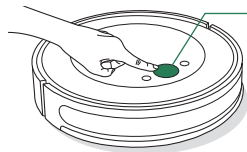

Apăsați pe butonul CLEAN de pe robot

Atingeți pentru a porni/întrerupe/relua activitatea
Țineți apăsat timp de 2-5 secunde pentru a încheia o operație

MODEL DE CURĂȚARE: Robotul va explora și curăța automat casa pe secțiuni ordonate. Acesta va reveni la stația de încărcare la finalul operației de curățare și de fiecare dată când trebuie să se încarce.



Înainte de a începe procesul de curățare, îndepărtați obiectele aflate pe podea. Utilizați robotul frecvent pentru a menține podelele curate.

Pentru a încheia o operație, mențineți apăsat pe butonul CLEAN timp de 2-5 secunde. Pentru a trimite robotul înapoi la Suportul de andocare, atingeți 🏠.

Atingeți 🌀 pentru a curăța o zonă specificată. Robotul se va deplasa în spirală spre exterior aproximativ 1 metru și apoi spre interior pentru a termina de unde a început. Eliminați obstacolele de pe traseul de curățare spot. După finalizarea curățării, robotul va încheia operația. Pentru a trimite robotul înapoi la stația de încărcare, atingeți 🏠.

MODUL NU DERANJAȚI: În modul Nu deranjați, robotul aspirator nu realizează curățări programate, iar indicatorul luminos de alimentare se stinge după un minut de la începerea încărcării. Modul Nu deranjați poate fi activat sau dezactivat din aplicație.

Aspirare

- 1 Înainte de a începe o operație de aspirare, goliți rezervorul robotului și scoateți placa padulului pentru curățare umedă și padul pentru curățare umedă.

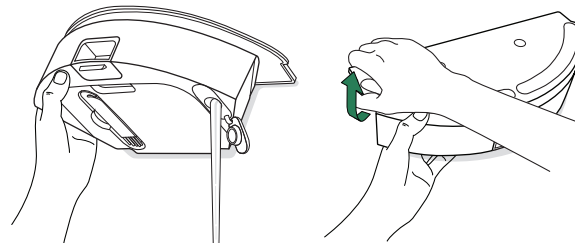

- 2 Așezați-l pe podea și apăsați pe butonul CLEAN de pe robot.

Aspirare și curățare umedă

Robotul poate efectua în același timp operații de aspirare și curățare umedă atunci când placa padului de curățare umedă și padul de curățare umedă sunt montate.

Înainte de a începe o operație de aspirare și curățare umedă, pregătiți camera rulând/îndepărtând covoarele din zona în care doriți să curățați.



NOTĂ: Când robotul funcționează cu atașamentul pentru curățare umedă, operația de curățare spot va fi indisponibilă.



IMPORTANT: Nu adăugați lichide cum ar fi apă fierbinte, detergent sau dezinfectant, deoarece acestea pot deteriora robotul.

După finalizarea operației de aspirare și curățare umedă, nu uitați să goliți rezervorul de apă și să repositionați padul de curățare umedă.

- 1 Apăsați pe butonul de eliberare a coșului colector pentru a scoate coșul.

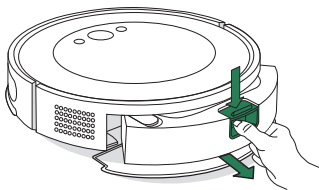

- 2 Îndepărtați placa pentru pad de pe coș.

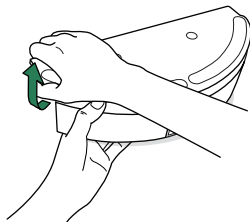

- 3 Umeziți ușor padul pentru curățare umedă și fixați placa pentru pad.

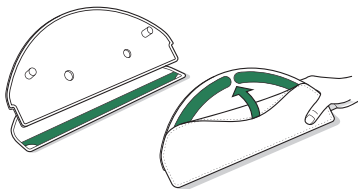

- 4 Remontați placa pentru pad pe coș.

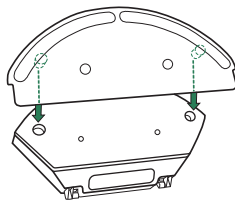

- 5 Umpleți rezervorul cu apă.

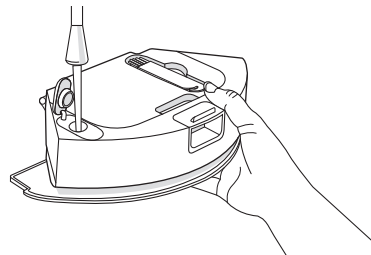

- 6 Puneți coșul colector înapoi în robot.

- 7 Așezați-l pe podea și apăsați pe butonul CLEAN de pe robot.

Îngrijirea și întreținerea robotului

Pentru a menține performanța optimă a robotului, asigurați-vă că efectuați periodic următoarele operații de îngrijire și întreținere de bază. Puteți găsi videoclipuri instructive suplimentare în aplicația iRobot Home. Dacă observați că robotul strânge mai puține resturi de pe podea, goliți coșul colector și curățați filtrul și perile.

Componentă	Frecvență de întreținere	Frecvență de înlocuire*
Coș uscat	Goliți coșul după cum este necesar	-
Rezervor de apă	Goliți după fiecare operație	-
Filtru	Curățați o dată pe săptămână (de două ori pe săptămână dacă aveți un animal de companie)	La fiecare 3 - 6 luni
Perie de curățare a marginilor	Curățați la fiecare 2 săptămâni sau după cum este necesar	La fiecare 3 - 6 luni
Perie pentru suprafețe multiple	Curățați o dată pe săptămână	La fiecare 6 - 12 luni
Roată frontală	Curățați la fiecare 2 săptămâni sau după cum este necesar	-
Contacte de încărcare	Curățați la fiecare 2 săptămâni sau după cum este necesar	-
Senzori	Curățați o dată pe lună sau după cum este necesar	-
Pad pentru curățare umedă	Curățați padul după operația de curățare	La fiecare 3 - 6 luni. Eliminați cu deșeurile menajere când nu mai poate fi utilizat

* Frecvența înlocuirii poate varia. Piesele trebuie înlocuite în cazul apariției unor urme vizibile de uzură. Dacă considerați că aveți nevoie de o piesă de schimb, contactați Departamentul de relații cu clienții iRobot pentru mai multe informații.

Golirea coșului colector

- 1 Apăsăți butonul de eliberare a coșului colector pentru a scoate coșul.

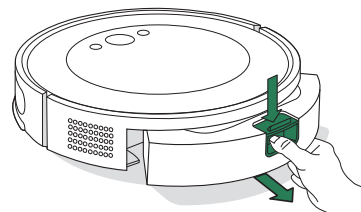

- 2 Deschideți ușa pentru a goli și a curăța coșul colector pentru praf cu peria de curățare.

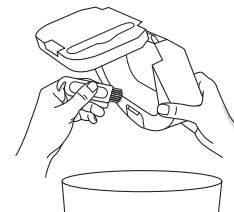

- 3 Puneți coșul colector înapoi în robot.



IMPORTANT: Nu clătiți și nu lăsați la înmuiat coșul colector. Curățați periodic coșul colector pentru a preveni acumularea murdăriei.

Curățarea filtrului

- 1 Scoateți coșul colector. Deschideți ușa coșului și îndepărtați filtrul.

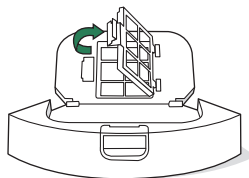

- 2 Îndepărtați resturile cu peria de curățare.

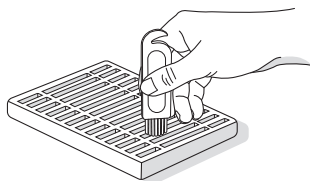

- 3 Reintroduceți filtrul și puneți coșul colector înapoi în robot.



NOTĂ: Filtrul poate fi clătit cu apă. Asigurați-vă că acesta este complet uscat înainte de a-l reinstala. Nu se recomandă clătirile frecvente.

Curățarea contactelor de încărcare și a senzorilor

Ștergeți contactele de încărcare și senzorii cu o lavetă uscată și curată.

CONTACTE DE ÎNCĂRCARE

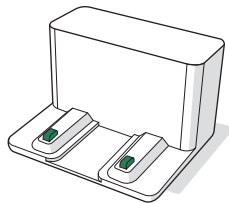
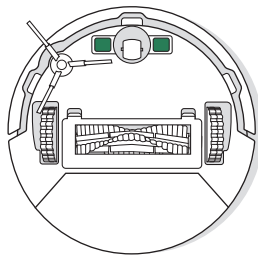

SENZORI

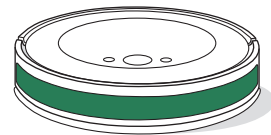
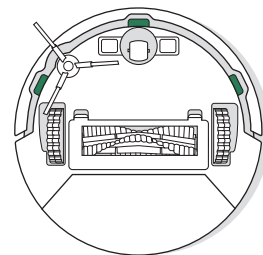

IMPORTANT: Nu pulverizați soluția de curățare sau apă pe senzori sau pe deschiderile senzorilor.

Curățarea periei de curățare a marginilor

Trageți pentru a scoate peria de curățare a marginilor. Eliminați părul și resturile utilizând peria de curățare, apoi reinstalați peria de curățare a marginilor.

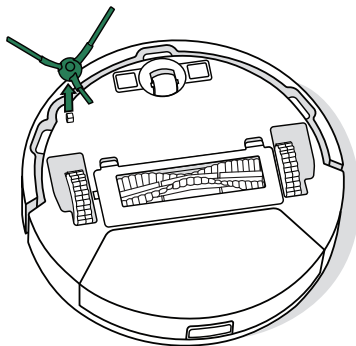

Curățarea periei pentru suprafețe multiple

1 Apăsați pe aripioarele de eliberare a cadrului periei și ridicați pentru a îndepărta cadrul periei.

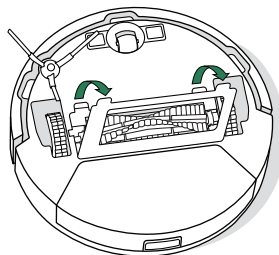

2 Îndepărtați peria pentru suprafețe multiple

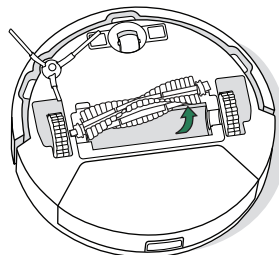

3 Îndepărtați părul și resturile de pe peria pentru suprafețe multiple utilizând peria de curățare

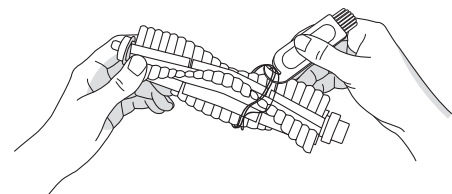

4 Reinstalați peria pentru suprafețe multiple și cadrul periei în robot

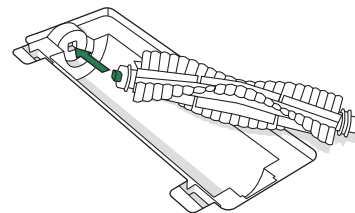

Curățarea roții frontale

Utilizați peria de curățare pentru a îndepărta părul și resturile de pe roata frontală.

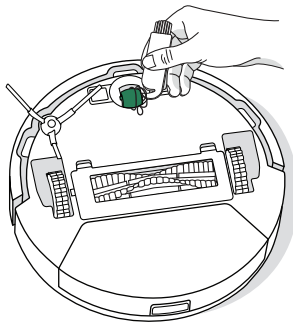

IMPORTANT: Blocarea roții frontale cu fire de păr și reziduuri poate duce la deteriorarea podelei. Dacă roata nu se rotește liber după ce ați curățat-o, contactați Departamentul de relații cu clienții.

Curățarea padului de curățare umedă

Spălați bine padul pentru curățare umedă de mână, cu apă rece și lăsați-l să se usuce la aer.

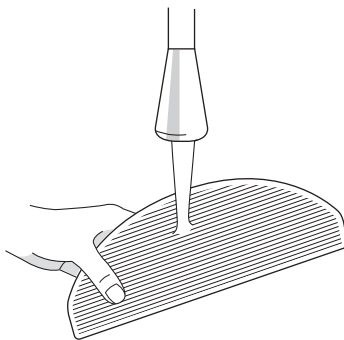

Depanarea robotului

Robotul vă va indica că ceva nu este în regulă prin redarea unei alerte sonore și luminarea indicatorului de alimentare în roșu. Pentru detalii, apăsați pe butonul CLEAN. Pentru informații suplimentare, accesați aplicația iRobot Home.

Indicator luminos de alimentare roșu

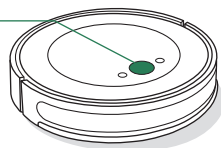

Baterie descărcată. Încărcați.

În cazul în care nu sunteți sigur dacă robotul a terminat sau este în pauză, consultați aplicația iRobot Home pentru a vedea care este starea acestuia.

SIGURANȚA BATERIEI ȘI EXPEDIEREA



AVERTISMENT: Bateriile cu litiu-ion și produsele care conțin baterii cu litiu-ion sunt supuse unor reglementări stricte de transport. Dacă trebuie să expediați acest produs la service, să călătoriți sau pentru orice alt motiv, **TREBUIE** să respectați instrucțiunile de expediere de mai jos.

- Bateria **TREBUIE** să fie oprită înainte de livrare.
- Opriți bateria înlăturând robotul de pe stația de încărcare și ținând apăsat pe butonul  timp de 9 secunde. Toate indicatoarele se vor stinge.
- Ambalați bine robotul pentru expediere.

În cazul în care aveți nevoie de informații suplimentare, contactați echipa Departamentului relații cu clienții sau vizitați global.irobot.com.

Informații de reglementare



iRobot Corporation declară prin prezenta că acest robot aspirator cu mop, modelul RVG-Y1, este conform cu Directiva 2014/53/UE privind echipamentele radio. Textul integral al Declarației de conformitate UE este disponibil la următoarea adresă web:



iRobot Corporation declară prin prezenta că acest robot aspirator cu mop, modelul RVG-Y1, este conform cu Regulamentul privind echipamentele radio din 2017. Textul integral al Declarației de conformitate UKCA este disponibil la următoarea adresă web:

Raportul privind informațiile chimice care enumeră substanțele SVHC (substanțe care prezintă motive de îngrijorare deosebită), în conformitate cu Regulamentul UE 1907/2006, poate fi găsit aici:



Acest simbol de pe produs indică faptul că dispozitivul nu trebuie eliminat împreună cu deșeurile menajere nesortate. În calitate de utilizator final, aveți responsabilitatea de a elimina în mod ecologic dispozitivul la sfârșitul duratei de viață, după cum urmează:

- (1) returnând dispozitivul distribuitorului/dealerului de la care ați achiziționat produsul sau
- (2) ducând dispozitivul la un punct de colectare specializat.

Eliminarea corectă a acestui produs va contribui la economisirea unor resurse valoroase și la prevenirea oricăror posibile efecte negative asupra sănătății umane și a mediului, care ar putea apărea în cazul gestionării necorespunzătoare a deșeurilor. Contactați autoritatea locală pentru detalii suplimentare sau cel mai apropiat punct de colectare desemnat. Se pot aplica amenzi pentru eliminarea incorectă a acestor deșeurii în conformitate cu legislația națională. Mai multe informații se pot găsi la următoarea adresă:

Modelul reglementat RVG-Y1 conține modelul de modul Espresso: ESP32-S3-WROOM-1, care operează în banda WLAN de 2,4 GHz. Pentru EU și UK, banda de 2,4 GHz este limitată la funcționarea între 2,412 GHz și 2,472 GHz cu o putere maximă de ieșire EIRP de 19,98 dBm (99,5 mW) la 2412 MHz.

Utilizați numai modelul de adaptor de alimentare cu energie externă aprobat pentru regiunea dvs.

APA-NA	NA
APA-EU	UE
APA-UK	UK
APA-JP	JP
APA-AS	AS/NZS
APA-BR	BR
APA-AG	AG
APA-IN	IN
APA-TH	TH

Reciclați responsabil produsul iRobot la sfârșitul duratei de exploatare, în conformitate cu reglementările locale. În continuare, este prezentată o listă a organizațiilor de reciclare DEEE contractate de iRobot la momentul vânzării produsului.

Austria	UFH	http://www.elektro-ade.at/elektrogeraete-sammeln/liste-der-sammelstoesterreich/
Belgia	Recupel	https://www.recupel.be/en/where-to-go/?searchcollectionPoints=&categories=1%2C2%2C3%2C4#
Germania	Zentek	https://www.ear-system.de/ear-verzeichnis/sammel-und-ruecknahmestback
Spania	Ecotic	https://punto-limpio.info/
Franța	Eco-systèmes	https://www.eco-systemes.fr/france
Irlanda	WEEE Ireland	http://www.weeeireland.ie/household-recycling/where-can-i-recycle/
Țările de Jos	Wecycle	https://www.watismijnapparaatwaard.nl/
Portugalia	Electrao	http://www.ondereciclar.pt/
Regatul Unit	REPIC	http://www.responsible-recycling.co.uk/contact-us/find-your-local-recycling-centre/

Adresa producătorului: iRobot Corporation, 8 Crosby Drive, Bedford MA 01730, USA

Informații de reglementare



CERTIFICAT DE GARANȚIE

Producatorul	iRobot®
Importator autorizat	Certus Mercatus s.r.o. K Žižkovu 282/9 190 00 Praha 9
Service autorizat	S.C. Cordon Electronics S.R.L. Str. Dumitru Brumarescu, Nr. 9A, Sector 4 Telefon: 0372324762, 0213009905, 0721909190, 0740209932, 0730616100, 0743893650 Email: office@cordongroup.ro Website: www.cordongroup.ro

Completează comerciantul

Semnatura si stampila cumparatorului	
Denumirea produsului	
Seria	
Data vânzării	
	Ștampila comerciantului

1	Data receptiei		Numele si stampila unitatii service
	Data predarii		
	Descrierea defectului		
	Descrierea reparatiei		
	Nr. Intrarii		

2	Data receptiei		Numele si stampila unitatii service
	Data predarii		
	Descrierea defectului		
	Descrierea reparatiei		
	Nr. Intrarii		

3	Data receptiei		Numele si stampila unitatii service
	Data predarii		
	Descrierea defectului		
	Descrierea reparatiei		
	Nr. Intrarii		

Departamentul de relații cu clienții iRobot

România

Dacă aveți întrebări sau comentarii cu privire la robotul aspirator cu mop Roomba Combo™, contactați iRobot.

Puteți începe cu vizitarea site-ului www.irobot.ro pentru sfaturi și asistență, întrebări frecvente și informații despre accesorii. Aceste informații pot fi găsite și în aplicația iRobot Home. Dacă aveți nevoie de asistență suplimentară, contactați echipa Departamentului de relații cu clienții la numărul +40 738 125 131.

Programul Departamentului de relații cu clienții iRobot din România

- Luni - vineri, 09:00 - 17:30

În afara României

Vizitați global.irobot.com pentru a:

- afla mai multe informații despre iRobot în țara dumneavoastră
- obțineți indicii și sfaturi pentru a îmbunătăți performanța robotului aspirator cu mop Roomba Combo™
- obține răspunsuri la întrebări
- contacta centrul local de asistență

iRobot

©2024 iRobot Corporation, 8 Crosby Drive, Bedford, MA 01730 USA. Toate drepturile sunt rezervate. iRobot, și Roomba Combo sunt mărci înregistrate ale iRobot Corporation. Wi-Fi și sigla Wi-Fi sunt mărci înregistrate ale Wi-Fi Alliance. Apple și App Store sunt mărci comerciale ale Apple, Inc., înregistrate în S.U.A. și în alte țări. Google Play este o marcă comercială a Google LLC.

Roomba Combo[®]

Essential робот

Инструкция за експлоатация

iRobot

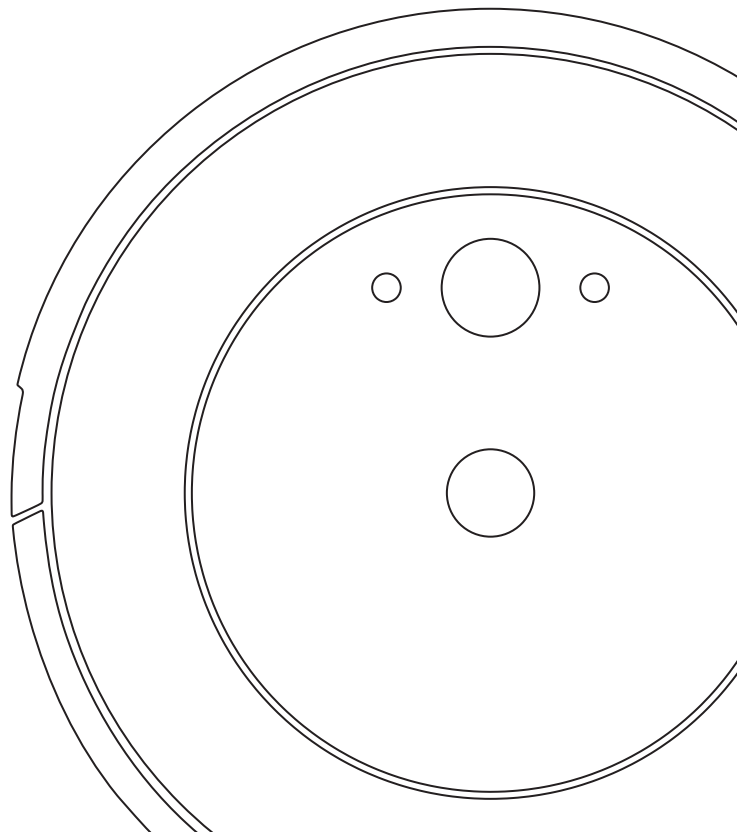

Информация за безопасността

Важна информация за безопасността

Тази инструкция за експлоатация включва информация за следните регулаторни модели: Робот: RVG-Y1 | Станция: ADN-N1 | Батерия: ABL-G | Радиомодул на робота: ESP32-S3-WROOM-1

- ЗАПАЗЕТЕ ТЕЗИ ИНСТРУКЦИИ**
- ⚠ ПРЕДУПРЕЖДЕНИЕ:** При използване на електрически уред винаги трябва да се спазват основни предпазни мерки, включително следните:
- ПРОЧЕТЕТЕ ВСИЧКИ ИНСТРУКЦИИ**
- ⚠ ПРЕДУПРЕЖДЕНИЕ:** за да намалите риска от нараняване или повреда, прочетете и спазвайте мерките за безопасност при настройването, използването и поддържането на робота.

Този уред може да се използва от деца на възраст на и над 8 години и лица с намалени физически, сетивни или умствени способности или липса на опит и познания, ако се наблюдават или са инструктирани как да използват уреда по безопасен начин и разбират свързаните с това опасности. Децата не бива да си играят с уреда. Почистването и поддръжката не трябва да се извършват от деца без родителски контрол.

- ⚠** Това е предупредителният знак за безопасност. Той се използва, за да предупреждава за потенциални опасности от физическо нараняване. Спазвайте всички съобщения за безопасност след този символ, за да избегнете възможно нараняване или смърт.
- | | | | | |
|---------------------------------|--------------------------------------|---|---|---|
| ⚡ Опасност от токов удар | 🏠 За употреба само на закрито | ⚡ Номинална изходна мощност, DC | 📖 Прочетете ръководството за употреба | ♻️ Основен символ за рециклиране |
| 🔥 Опасност от пожар | 📏 Оборудване от клас II | ⚡ Номинална входяща мощност, постоянен ток | 🚫 Да се съхранява на място, недостъпно за деца | 🗑️ Отделно захранващо устройство |
| ⚠ Внимание | 📏 Оборудване от клас III | ⚡ Номинална входяща мощност, променлив ток | | |

ПРЕДУПРЕЖДЕНИЕ: Показва опасна ситуация, която, ако не се избегне, може да доведе до смърт или сериозно нараняване.

ВНИМАНИЕ: Показва опасна ситуация, която, ако не се избегне, може да доведе до леки или средни наранявания.

БЕЛЕЖКА: Показва опасна ситуация, която, ако не се избегне, може да доведе до имуществени щети.

ОБЩИ

ПРЕДУПРЕЖДЕНИЕ

- Този продукт се доставя със захранващ кабел, който отговаря на регионалните разпоредби, и е предназначен за включване само в стандартен домакински контакт за променлив ток. Не използвайте друг захранващ кабел. За резервни кабели, моля, свържете се с отдела за обслужване на клиенти, за да сте сигурни, че ще бъде избран правилният захранващ кабел за конкретната държава.
- Не разглобявайте и не отваряйте този продукт, освен както е указано в инструкцията за експлоатация. Във вътрешността няма части, които да се обслужват от потребителя. За техническо обслужване се обръщайте към квалифициран сервизен персонал.
- Опасност от токов удар – да се използва само на закрито в сухи помещения.
- Не хващайте продукта с мокри ръце.
- Този продукт не е играчка. Малките деца и домашните любимци трябва да се наблюдават, когато роботът работи. Не сядайте и не стъпвайте върху робота или станцията.
- Не сядайте и не стъпвайте върху продукта.
- Съхранявайте и използвайте този продукт само при стайна температура.
- Не използвайте неотризиращи зарядни устройства. Ако се използва неодобрено зарядно устройство, батерията може да започне да генерира топлина, дим, да се запали или взриви.
- Ако към помещението за почистване има балкон, използвайте физическа преграда, за да предотвратите достъпа до балкона и да осигурите безопасна работа.
- Ако в помещението за почистване има уреди, като готварска печка, вентилатор, преносим отоплителен уред или овлажнител за въздух, трябва да отстраните тези уреди преди почистването. Съществува риск от нараняване, злополука или неизправност, ако роботът влезе в контакт с уредите и ги избута.

- Не допускайте роботът или зарядната станция да се намокри.
- Почиствайте сензорите срещу падане по стълби от натрупани замърсявания.
- Имайте предвид, че подовите може да са хлъзгави след мокро почистване с робота.
- Не добавяйте течности, като гореща вода, перилен препарат или дезинфектант, тъй като те могат да повредят робота

ВНИМАНИЕ

- Не използвайте робота на подови настилки с вградени открити електрически контакти или вградени газови спирателни вентили.
- Не използвайте това устройство за събиране на остри предмети, стъкло или нещо, което гори или пуши.
- Имайте предвид, че роботът се движи самостоятелно. Бъдете внимателни, когато се движите в работната му област, за да не го настъпите.
- Ако устройството премине през захранващ кабел и го повлече, има вероятност предметът да бъде издърпан от маса или рафт. Преди да използвате устройството, отстранете препятствия, като дрехи, листови хартия, шнуrowe на щори или завеси, захранващи кабели и чупливи предмети. Загасете свещите. Изключете преносимите отоплителни уреди.
- Извършвайте необходимата поддръжка съгласно инструкцията за експлоатация, за да осигурите безопасна работа на робота и зарядната станция.
- Ако роботът работи на под със стълби, моля, премахнете излишните предмети от най-горното стъпало.
- Не обръщайте робота с монтиран контейнер Combo Bin.

БЕЛЕЖКА

- Този робот е предназначен за употреба само върху сухи подови настилки. Не използвайте това устройство за събиране на течности. Не допускайте роботът или станцията да се намокрят.
- Не поставяйте нищо върху робота или зарядната станция.
- Неподдържането на чистота на контактите на зарядното устройство може да доведе до загуба на способността на робота да зарежда батерията и до нагряване на контактите при допир.
- Преди да пуснете робота си на твърд под, моля, тествайте робота си върху малък участък от пода, за да се уверите, че той е подходящ.

Използването на работа върху твърди подови настилки, които не са подходящи, може да доведе до увреждането на пода. Свържете се с производителя на подовите настилки, за да попитате дали са подходящи за почистване с робот.

- Преди да пуснете робота си върху килими или пътеки, се уверете, че килимите или пътеките са съвместими с гумената четка за различни повърхности на Вашия робот, известни още като ролкови четки. Използването на робота върху мокет или килим, който не е подходящ, може да доведе до увреждането му. Свържете се с производителя на мокета или килима, за да попитате дали са подходящи за почистване с робота.

ЗАРЯДНА СТАНЦИЯ

ПРЕДУПРЕЖДЕНИЕ

- Ако уредът не работи както трябва, ако е бил изпуснат, повреден, оставен на открито или потопен във вода, трябва да го върнете в сервизен център.
- Не използвайте зарядна станция с повреден кабел или щепсел. Ако кабелът или щепселът са повредени, те трябва да бъдат сменени.
- Преди почистване или техническо обслужване винаги изключвайте робота от зарядната станция.
- Не използвайте зарядната станция като стъпало.
- Зареждайте робота само с предоставеното захранващо устройство. Предоставеното захранващо устройство осигурява безопасно свръхниско напрежение, съответстващо на входната маркировка на робота, което е необходимо за поддържане на безопасна работа.
- За да предотвратите опасността от падане на робота по стълби, се уверете, че зарядната станция е поставена най-малко на 1,2 метра от стълбището.
- Не позволявайте по или в зарядната станция да попадат течности.

БЕЛЕЖКА

- Продуктът не може да се използва с какъвто и да е преобразувател за захранване. Използването на преобразуватели за захранване незабавно отменя гаранцията.
- Ако живеете в регион с чести гръмотевични бури, препоръчително е да използвате допълнителен стабилизатор на напрежението. Възможно е зарядната станция да е защитена със стабилизатор на напрежението в случай на тежки гръмотевични бури.

ПОЧИСТВАЩ РАСТВОР

ПРЕДУПРЕЖДЕНИЕ

- Не добавяйте течности, като гореща вода, перилен препарат или дезинфектант, тъй като те могат да повредят робота

БАТЕРИЯ

ПРЕДУПРЕЖДЕНИЕ

- Не отваряйте, не чупете, не загрявайте над 80°C и не изгаряйте батерията. Следвайте инструкцията за експлоатация за правилна употреба, техническо обслужване и изхвърляне.
- Не допускайте късо съединение на батерията чрез допир на метални предмети до клемите или чрез потапянето ѝ в течност. Не подлагайте батериите на механичен удар.
- Литиево-йонните батерии и продуктите, които съдържат литиево-йонни батерии, са предмет на строги ограничения при транспортиране. Ако трябва да изпратите този продукт (с включената батерия) за сервизно обслужване, трябва да се запознаете с раздела „Отстраняване на неизправности“ в инструкцията за експлоатация или да се свържете с отдела за обслужване на клиенти за инструкции за изпращане.
- Не зареждайте повредени или протекли батерии. Не позволявайте течността да влиза в контакт с кожата или очите. В случай на контакт измийте засегнатата област с голямо количество вода и потърсете

медицинска помощ. Поддържайте батерията чиста и суха. Избършете клемите на батерията с чиста и суха кърпа, ако се замърсят.

ВНИМАНИЕ

- Използването на батерията от деца трябва да става под родителски контрол. Потърсете незабавно медицинска помощ, ако батерията тип „копче“ или батерията бъде погълната.

БЕЛЕЖКА

- Батерията трябва да се извади от робота преди рециклиране или изхвърляне.
- За достъп до батерията за рециклиране или изхвърляне развийте двата винта. Свалете капака на отделението за батерията и извадете кабела на батерията.

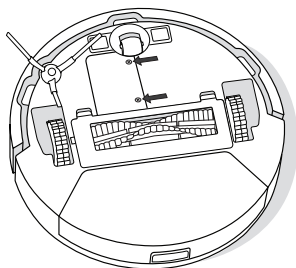

Този символ върху батерията показва, че тя не трябва да се изхвърля с несортирани общи битови отпадъци. Като краен потребител Ваша отговорност е да изхвърлите излязлата от употреба батерия на уреда Ви по щадящ околната среда начин, а именно:

- (1) като го върнете на дистрибутора/търговеца, от когото сте закупили продукта; или
- (2) като го оставите в определен за целта събирателен пункт.

Разделното събиране и рециклиране на излезли от употреба батерии, които подлежат на изхвърляне, ще спомогне за опазването на природните ресурси и за рециклирането им по начин, който защитава човешкото здраве и околната среда. За повече информация, моля, свържете се с местната служба за рециклиране или с търговеца, от когото първоначално сте купили продукта. Неправилното изхвърляне на излезлите от употреба батерии може да доведе до потенциални отрицателни последици за околната среда и човешкото здраве, дължащи се на използваните в тях вещества.

Информация за последиците от проблемните вещества в потока от отпадъци от батерии може да бъде намерена от следния източник:
<http://ec.europa.eu/environment/waste/batteries/>

Първи стъпки

1 Позиционирайте зарядната станция

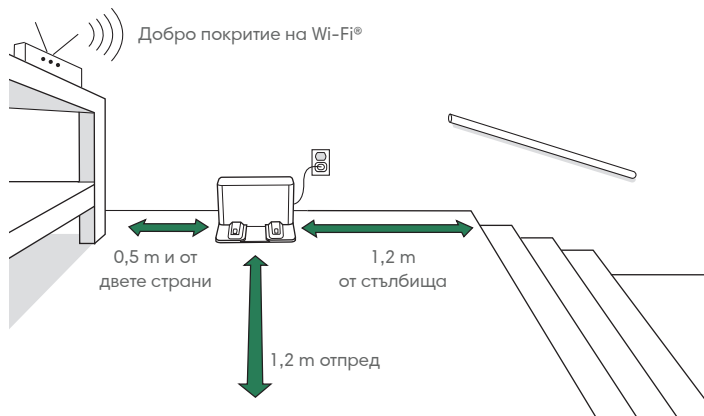

ЗАБЕЛЕЖКА: Позиционирайте зарядната станция на твърд под. Не поставяйте на пряка слънчева светлина. Уверете се, че зоната около станцията или зарядната станция е разчистена, за да се подобри позиционирането върху станцията.



ПРЕДУПРЕЖДЕНИЕ: За да предотвратите опасността от падане на робота по стълби, уверете се, че зарядната станция е поставена най-малко на 1,2 метра от стълбицето.

2 Включете в зарядната станция

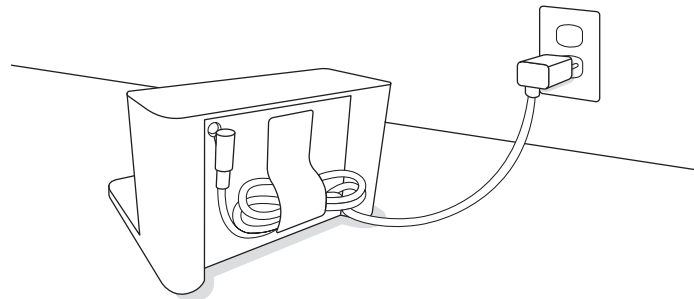

Включете захранващия кабел в зарядната станция и след това в контакта. Увийте кабела, така че да не пречи на робота, докато се прибира и тръгва.

3 Събудете робота

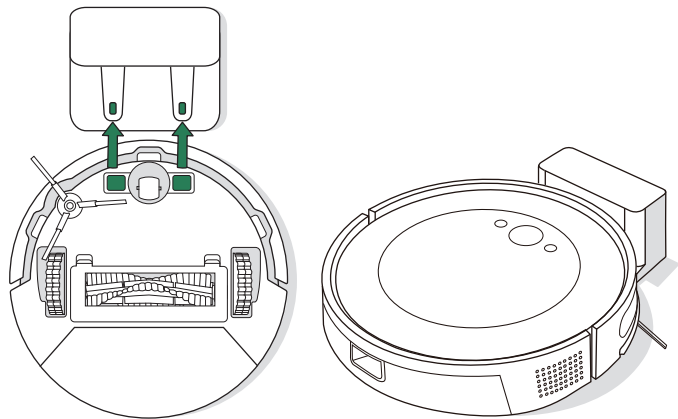

Поставете робота на зарядната станция, като подравните металните контакти за зареждане. След няколко минути ще чуете звук сигнал за готовност.



ВАЖНО: Първо прочетете приложеното ръководство за информация за безопасност, преди да използвате своя робот.

4 Изтеглете приложението iRobot Home

Сканирайте QR кода с камерата на мобилното си устройство или намерете приложението iRobot Home в магазина за приложения.

- Следвайте стъпките на инструкциите за настройване на робота.
- Задайте график за автоматично почистване и настройте предпочитания за почистване.
- Получете достъп до съвети, похвати и отговори на често задавани въпроси.



ЗАБЕЛЕЖКА:

Wi-Fi 5,0 GHz връзка не е съвместима с този робот



Относно робота

Изглед отгоре

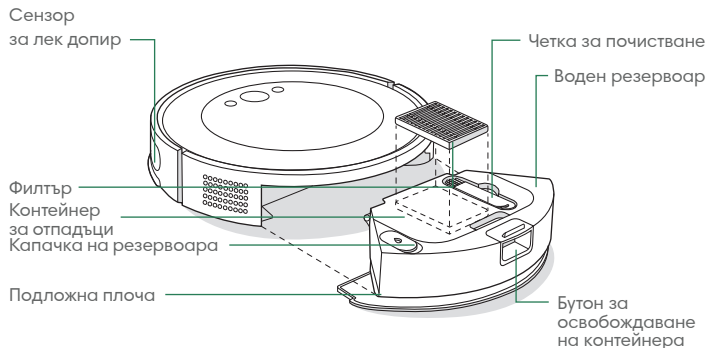

Зарядна станция

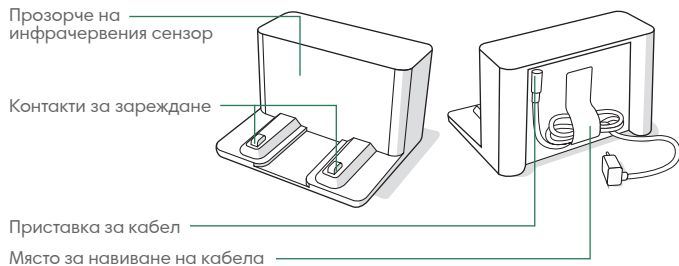

Изглед отдолу

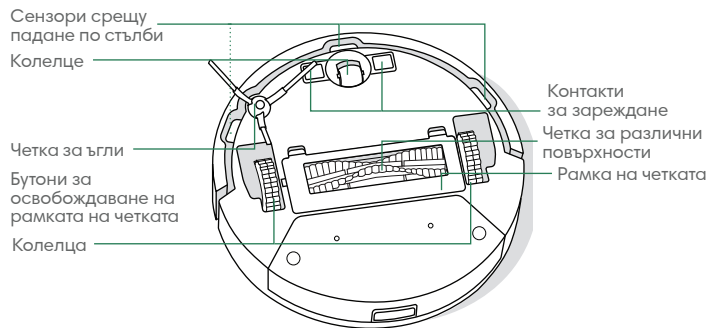

Бутони и индикатори

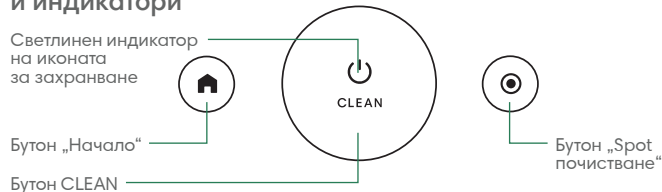

Зареждане

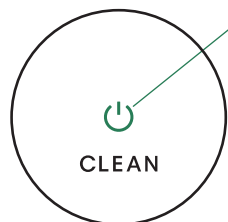

Индикатор на иконата за захранване по време на зареждане

Постоянна бяла светлина: напълно зареден
Пулсираща бяла светлина: извършва се зареждане

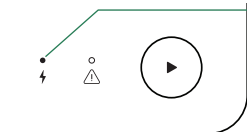

Светодиоден индикатор за зареждане

Вкл.: Роботът е на станцията и се зарежда
Изкл.: Роботът не е на станцията или не се зарежда
Мигаща светлина: Зареждане по време на задача и възобновяване



ЗАБЕЛЕЖКА: Роботът се доставя частично зареден, но препоръчваме да го заредите на станцията в продължение на 4 часа, преди да стартирате първия цикъл за почистване.

Поставете робота върху зарядната станция, за да активирате батерията.

Ако роботът трябва да презареди по средата на почистването, задачата за почистване ще бъде отменена и той ще се върне в зарядната станция.

Когато е на зарядната станция, роботът консумира малко количество енергия. Можете да поставите робота в режим на още по-ниска консумация на електроенергия, когато не се използва. За инструкции и повече информация относно режима на готовност с намалено потребление на енергия направете справка със страницата за често задавани въпроси на нашия уебсайт.

Преди дълготрайно съхранение изключете робота, като го преместите от зарядната станция и задържите натиснат бутона  в продължение на 9 секунди. Съхранявайте робота на хладно и сухо място.

Почистване

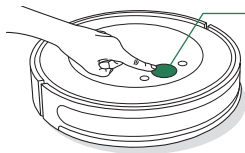

Натиснете CLEAN на работа

Докоснете за стартиране/поставяне на пауза/възобновяване
Задръжте в продължение на 2 – 5 секунди, за да прекратите задачата

СХЕМА НА ПОЧИСТВАНЕ: Роботът автоматично ще изследва и почисти дома ви в последователни редове. Той ще се върне в зарядната станция в края на задачата за почистване и когато се нуждае от презареждане.



Отстранете излишните предмети от подовите преди почистване. Използвайте робота често, за да поддържате подовите в отлично състояние.

За да прекратите задача, задръжте бутона CLEAN натиснат за 2 – 5 секунди. За да изпратите робота обратно към зарядната станция, докоснете 🏠.

Докоснете 🎯 за spot почистване на определена зона. Роботът ще започне да се движи навън по спирала с диаметър около 1 метър и след това обратно по спирала навътре до точката, откъдето е започнал. Моля, отстранете всички препятствия от пътеката за spot почистване. След като spot почистването приключи, роботът ще приключи задачата. За да изпратите робота обратно към зарядната станция, докоснете 🏠.

РЕЖИМ „НЕ БЕЗПОКОЙТЕ“: В режим „Не безпокойте“ прахосмукачката робот не извършва планирани почиствания и светлинният индикатор на иконата за захранване се изключва след една минута зареждане. Режимът „Не безпокойте“ може да бъде активиран или дезактивиран в приложението

Сухо почистване

- 1 Изпразнете резервоара на робота и откачете пластината за подложка за мокро почистване, преди да започнете задача за сухо почистване.

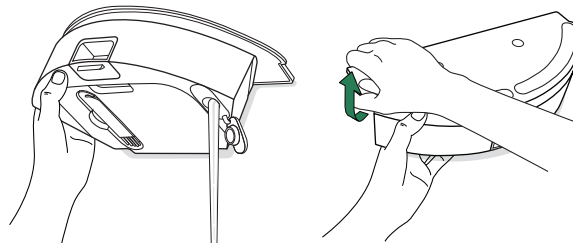

- 2 Поставете на пода и натиснете бутона CLEAN на робота.

Сухо и мокро почистване

Вашият робот може едновременно да извършва сухо и мокро почистване, когато са монтирани комбинираният контейнер и подложката за мокро почистване.

Преди да стартирате задача за сухо и мокро почистване, подгответе стаята, като навийте/премахнете всички килими в зоната, която искате да се извърши мокро почистване.



ЗАБЕЛЕЖКА: Когато роботът работи с приставката за мокро почистване, spot почистването няма да е налично.



ВАЖНО: Не добавяйте течности, като гореща вода, перилен препарат или дезинфектант, тъй като те могат да повредят робота.

След завършване на сухото и мокрото почистване не забравяйте да изпразните водния резервоар и да смените подложката за мокро почистване.

- 1 Натиснете бутона за освобождаване на контейнера, за да го извадите.

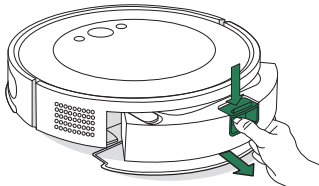

- 2 Свалете подложката за мокро почистване от контейнера.

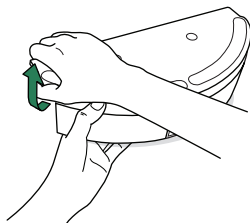

- 3 Леко навлажнете подложката за мокро почистване и я прикрепете към пластмасовата част на подложката.

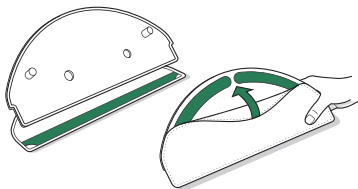

- 4 Поставете отново пластмасовата подложка върху контейнера.

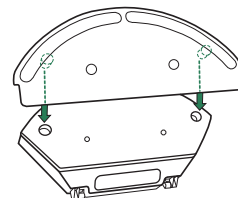

- 5 Напълнете резервоара с вода.

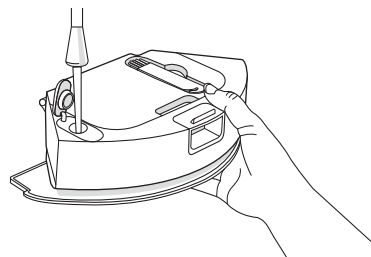

- 6 Поставете контейнера обратно в робота.
- 7 Поставете на пода и натиснете бутона CLEAN на робота.

Инструкции за грижи и техническо обслужване за Вашия робот

За да поддържате Вашия робот в оптимална производителност, се уверете, че периодически извършвате следните дейности за основни грижи и техническо обслужване. В приложението iRobot Home има допълнителни видеоклипове с инструкции. Ако забележите, че роботът събира по-малко отпадъци от пода, изпразнете контейнера, почистете филтъра и четките.

Част	Честота на обслужване	Честота на смяна*
Сух контейнер	Изпразвайте контейнера според нуждите	-
Воден резервоар	Изпразвайте след всяка задача	-
Филтър	Почиствайте веднъж в седмицата (два пъти в седмицата, ако имате домашен любимец)	На всеки 3 – 6 месеца
Четка за ъгли	Почиствайте на всеки 2 седмици или при необходимост	На всеки 3 – 6 месеца
Четка за различни повърхности	Почиствайте веднъж седмично	На всеки 6 – 12 месеца
Предно колелце	Почиствайте на всеки 2 седмици или при необходимост	-
Контакти за зареждане	Почиствайте на всеки 2 седмици или при необходимост	-
Сензори	Почиствайте веднъж месечно или при необходимост	-
Подложка за мокро почистване	Почиствайте след мокро почистване	На всеки 3 – 6 месеца. Изхвърлете при битовите отпадъци, когато вече не можете да я използвате

* Честотата на смяна може да варира. Частите трябва да се сменят, ако се появи видимо износване. Ако считате, че се нуждаете от резервна част, свържете се с отдела за обслужване на клиенти на iRobot за повече информация.

Изпразване на контейнера

- 1 Натиснете бутона за освобождаване на контейнера, за да го извадите.

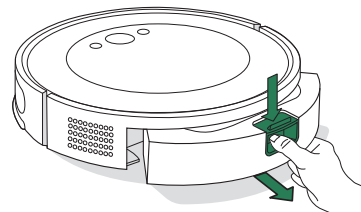

- 2 Отворете вратичката, за да изпразните и почистите контейнера за отпадъци с четката за почистване.

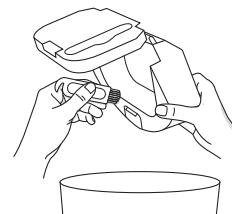

- 3 Поставете контейнера обратно в робота.



ВАЖНО: Не изплаквайте и не накуивайте контейнера. Редовно почиствайте контейнера, за да предотвратите натрупването на мръсотия.

Почистване на филтъра

- 1 Извадете контейнера. Отворете вратичката на контейнера и извадете филтъра.

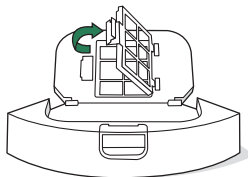

- 2 Отстранете отпадъците с четката за почистване.

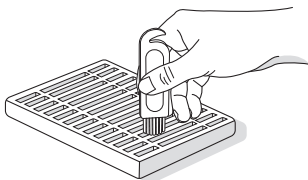

- 3 Поставете обратно филтъра и върнете контейнера в робота.



ЗАБЕЛЕЖКА: Филтърът може да се изплаква с вода. Уверете се, че е напълно сух, преди да го монтирате отново. Не се препоръчват чести изплаквания.

Почистване на контактите за зареждане и сензорите

Избършете контактите за зареждане и сензорите с чиста суха кърпа.

КОНТАКТИ ЗА ЗАРЕЖДАНЕ

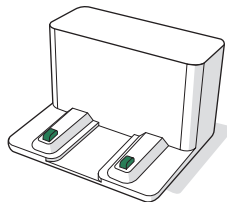
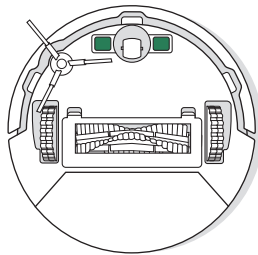

СЕНЗОРИ

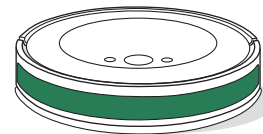
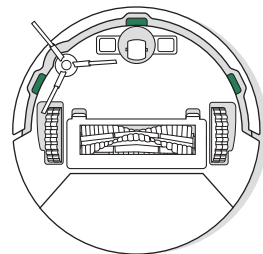

ВАЖНО: Не пръскайте с почистващ разтвор или вода върху сензорите или отворите им.

Почистване на четката за ъгли

Издърпайте, за да извадите четката за ъгли. Отстранете всякакви косми или отпадъци с помощта на четката за почистване, след което поставете отново четката за ъгли.

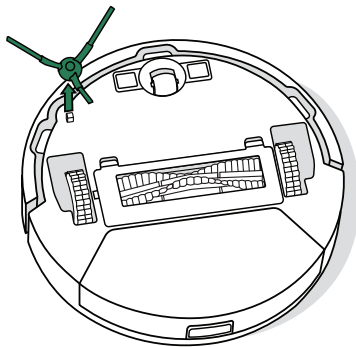

Почистване на четката за различни повърхности

- 1 Натиснете бутоните за освобождаване на рамката на четката и повдигнете, за да премахнете рамката на четката

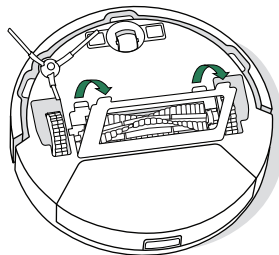

- 2 Свалете четката за различни повърхности

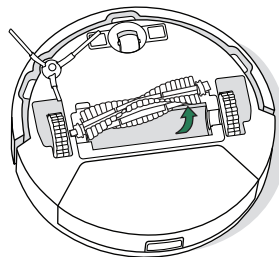

- 3 Отстранете всякакви косми или отпадъци от четката за различни повърхности, като използвате четката за почистване

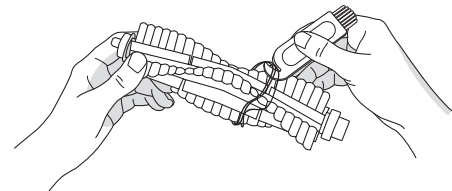

- 4 Поставете отново четката за различни повърхности и рамката на четката в робота

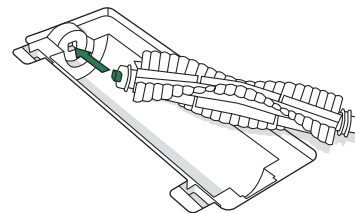

Почистване на предното колелце

Използвайте четката за почистване, за да отстраните космите и отпадъците от предното колелце.

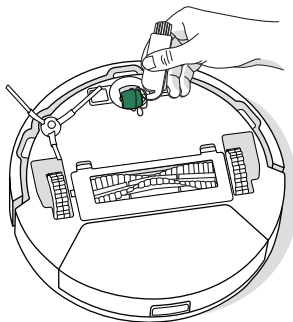

ВАЖНО: Ако предното колелце се задръсти с косми и отпадъци, това може да повреди подовата настилка. Ако колелцето не се върти свободно, след като сте го почистили, свържете се с отдела за обслужване на клиенти.

Почистване на подложката за мокро почистване

Измийте старателно на ръка подложката за мокро почистване със студена вода и я оставете да изсъхне на въздух.

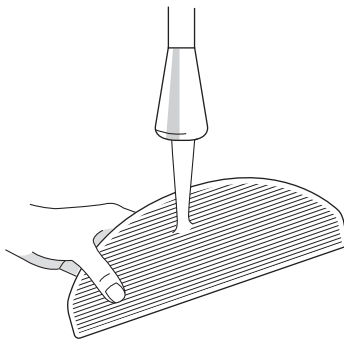

Отстраняване на неизправности с Вашия робот

Роботът ще Ви съобщи, че нещо не е наред, със звуково предупреждение и промяна на светлинния индикатор на иконата за захранване в червено. Натиснете бутона CLEAN за подробности. Проверете приложението iRobot Home за допълнителна помощ.

Червен светлинен индикатор
на иконата за захранване

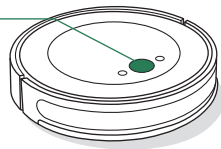

Изтощена батерия. Моля, заредете.

Ако не сте сигурни дали роботът е приключил, или е спрял на пауза, вижте приложението iRobot Home, за да проверите състоянието му.

БЕЗОПАСНОСТ И ДОСТАВКА НА БАТЕРИЯТА



ПРЕДУПРЕЖДЕНИЕ: Литиево-йонните батерии и продуктите, които съдържат литиево-йонни батерии, са предмет на строги ограничения при транспортиране. Ако трябва да изпратите този продукт за сервизно обслужване, пътуване или по друга причина, ТРЯБВА да следвате посочените по-долу инструкции за транспортиране.

- Преди транспортиране батерията ТРЯБВА да бъде изключена.
- Изключете батерията, като преместите робота от зарядната станция и задържите натиснат бутона  в продължение на 9 секунди. Всички индикатори ще се изключат.
- Опаковайте робота добре за транспортиране.

Ако се нуждаете от допълнителна помощ, се обърнете към екипа ни в отдела за обслужване на клиенти или посетете global.irobot.com.

Информация за нормативната уредба



С настоящото iRobot Corporation декларира, че тази прахосмукачка робот за сухо и мокро почистване модел RVG-Y1 е в съответствие с Директивата на ЕС за радиосъоръженията 2014/53/ЕС. Пълният текст на декларацията за съответствие на EU можете да намерите на следния уебадрес: www.irobot.com/compliance



С настоящото iRobot Corporation декларира, че тази прахосмукачка робот за сухо и мокро почистване модел RVG-Y1 съответства на регламента за радиосъоръженията от 2017 г. Пълният текст на декларацията за съответствие на UKCA можете да намерите на следния уебадрес: www.irobot.com/compliance

Докуладът с химическа информация, в който се изброяват SVHC (вещества, пораждащи сериозно безпокойство) съгласно Регламент на ЕС 1907/2006, можете да намерите тук: www.irobot.com/compliance



Този символ върху продукта показва, че уредът не трябва да се изхвърля с несортирани общи битови отпадъци. Като краен потребител Ваша отговорност е да изхвърлите излезлия от употреба уред по начин, щадящ околната среда, а именно:

- (1) като го върнете на дистрибутора/търговеца, от когото сте закупили продукта; или
- (2) като го оставите в определен за целта събирателен пункт.

Правилното изхвърляне на този продукт ще помогне да се спестят ценни ресурси и да се предотвратят евентуални негативни ефекти върху човешкото здраве и околната среда, които в противен случай биха могли да възникнат от неподходящо третиране на отпадъците. Моля, свържете се с местните власти за повече подробности или с най-близкия определен за целта събирателен пункт. За неправилното изхвърляне на тези отпадъци може да се прилагат санкции в съответствие с националното законодателство. Допълнителна информация може да намерите от следния източник: https://ec.europa.eu/environment/topics/waste-and-recycling/waste-electrical-and-electronic-equipment-wEEE_en

Регулаторният модел RVG-Y1 съдържа модул ESPRESSIF, модел: ESP32-S3-WROOM-1, който работи в честотната лента WLAN 2,4 GHz. За ЕС и Обединеното кралство 2,4 GHz честотна лента е ограничена за работа между 2,412 GHz и 2,472 GHz с максимална изходна мощност на EIRP от 19,98 dBm (99,5 mW) при 2412 MHz.

Външно захранване

Използвайте само модела адаптер за външно захранване, одобрен за Вашия регион.

НОМЕР НА МОДЕЛ	РЕГИОН
APA-NA	NA
APA-EU	EU
APA-UK	UK
APA-JP	JP
APA-AS	AS/NZS
APA-BR	BR
APA-AG	AG
APA-IN	IN
APA-TH	TH

Рециклирайте продуктите iRobot с изтекъл експлоатационен срок отговорно според местните разпоредби. Следва списък на организациите за рециклиране на излязло от употреба електрическо и електронно оборудване (ОЕЕО), с които iRobot има договор в момента на продажба на продукта.

Местоположение	Организация	URL
Австрия	UFH	http://www.elektro-ade.at/elektrogeraete-sammeln/liste-der-sammelstoesterreich/
Белгия	Recupel	https://www.recupel.be/en/where-to-go/?searchcollectionPoints=&categories=1%2C2%2C3%2C4#
Германия	Zentek	https://www.ear-system.de/ear-verzeichnis/sammel-und-ruecknahmestback
Испания	Ecotic	https://punto-limpio.info/
Франция	Eco-systèmes	https://www.eco-systemes.fr/france
Ирландия	WEEE Ireland	http://www.weeeireland.ie/household-recycling/where-can-i-recycle/
Нидерландия	Wecycle	https://www.watismijnapparaatwaard.nl/
Португалия	Electrao	http://www.ondereciclar.pt/
Обединеното кралство	REPIC	http://www.responsible-recycling.co.uk/contact-us/find-your-local-recycling-centre/

Адрес на производителя: iRobot Corporation, 8 Crosby Drive, Bedford MA 01730, САЩ

Информация за нормативната уредба



Оторизиран вносител: „Цертус Меркатус БГ“
ЕООД тел.: 02 491 63 66

www.irobot.bg

Оторизиран сервис: „България сервис груп“ ООД
Национален телефон: 0700 10 218.
e-mail: order@bgs.bg
www.bgs.bg



ГАРАНЦИОННА КАРТА

Продавач Купувач

.....

/печат на продавача/

.....

/подпис на купувача/

Дата на покупката:

Модел	
Сериен Номер	

Гаранционни срокове:**Роботизирана прахосмукачка „iRobot”- 24 месеца****Батерия на прахосмукачка „iRobot” – 6 месеца**

Фирма „Цертус Меркатус БГ“ ЕООД ви дава гаранция за качеството на закупеното изделие, съгласно Закона за защита на потребителите и гаранционните условия на тази карта.

Независимо от търговската гаранция, продавачът отговаря за липсата на съответствие на потребителската стока с договора за продажба, съгласно чл.112 - 115 от ЗЗП.

Предоставената търговска гаранция не оказва влияние върху правата на потребителите, произтичащи от гаранцията по чл. 112 – 115 от Закона за защита на потребителите.

Тази гаранция е валидна за всички домакински уреди предлагани от “Цертус Меркатус БГ“ ЕООД с търговска марка „iRobot” на територията на Република България.

ГАРАНЦИОННИ УСЛОВИЯ:

1. Гаранцията е валидна при:

- 1.1. Представяне на настоящата гаранционна карта - попълнена правилно в момента на закупуване на стоката и касова бележка, фактура или договор за закупуване на уреда.
- 1.2. Фабрични дефекти възникнали по вина на производителя (дефектен материал, грешна конструкция или некачествено производство).

2. Гаранцията не се отнася за:

- 2.1. Уреди, които се използват с професионална цел в търговската мрежа, обществени места и други подобни, различни от домакинството. Дефиницията потребителска (домашна) употреба, абсолютно изключва използването на продукта за извършването на търговска и/или професионална дейност, както използването му за каквито и да е цели освен домакинство. При всички случаи, ако уредът е закупен с фактура издадена на търговец по смисъла на Търговския закон или на името на юридическо лице, се счита че същият се използва за цели различни от потребителска (домашна) употреба.
- 2.2. Консумативи: четки, филтри, подвижни части от каучук. Консумативите са свободно продаваеми.

3. Гаранционната отговорност изпълнявана от „България сервиз груп“ ООД се изключва в следните случаи:

- 3.1. Ако е направен опит за отстраняване на дефекта от неоторизирани лица.
- 3.2. При несъответствие между данните в гаранционната карта и изделието, както и при липса на сериен номер върху изделието.
- 3.3. При повреди от външен характер, като токови удари, нестандартни захранващи напрежения, природни бедствия или други причини извън контрола на вносителя.
- 3.4. Ако уреда е подложен на действието на агресивна среда - удар, падане, натиск и т.н.
- 3.5. При предизвикан термичен шок върху уреда.
- 3.6. При неспазване инструкциите за експлоатация и неправилна поддръжка. Инструкцията за експлоатация и поддръжка на български език е приложена към уреда.
- 3.7. При неправилно или некоректно попълнена, с нечетлив сериен номер или такава със следи от интервенция гаранционна карта и при липса или нарушена заводска табелка с данни на уреда.
- 3.8. При дефекти в следствие на неправилен транспорт.

4. Изисквания при гаранционно сервизно обслужване:

- 4.1. По време на престой на изделието в сервиза не тече гаранционен срок.
- 4.2. В случай на необходимост от подмяна на резервна част, подменената такава става собственост на сервиза.
- 4.3. За подмяна на уреда с нов се изисква специален протокол издаден от Централен сервиз, със становище, че уредът не подлежи на ремонт и документ за покупката-фактура (касова бележка) и гаранционна карта.

Цертус Меркатус БГ ЕООД
Ул. Апостол Карамитев No 2, вх. В, ап. 7
Дианабад – София, 1172 България
тел: + 359 2 4916366
Email: bg.info@certus-mercatus.com

Чл. 112. (1) При несъответствие на потребителската стока с договора за продажба потребителят има право да предяви рекламация, като поиска от продавача да приведе стоката в съответствие с договора за продажба. В този случай потребителят може да избира между извършване на ремонт на стоката или замяната ѝ с нова, освен ако това е невъзможно или избраният от него начин за обезщетение е непропорционален в сравнение с другия.

(2) Смята се, че даден начин за обезщетяване на потребителя е непропорционален, ако неговото използване налага разходи на продавача, които в сравнение с другия начин на обезщетяване са неразумни, като се вземат предвид:

1. стойността на потребителската стока, ако нямаше липса на несъответствие;
2. значимостта на несъответствието;
3. възможността да се предложи на потребителя друг начин на обезщетяване,

който не е свързан със значителни неудобства за него.

Чл. 113. (1) (Нова - ДВ, бр. 18 от 2011 г.) Когато потребителската стока не съответства на договора за продажба, продавачът е длъжен да я приведе в съответствие с договора за продажба.

(2) (Предидшна ал. 1 - ДВ, бр. 18 от 2011 г.) Привеждането на потребителската стока в съответствие с договора за продажба трябва да се извърши в рамките на един месец, считано от предявяването на рекламацията от потребителя.

(3) (Предидшна ал. 2, изм. - ДВ, бр. 18 от 2011 г.) След изтичането на срока по ал. 2 потребителят има право да развали договора и да му бъде възстановена заплатената сума или да иска намаляване на цената на потребителската стока съгласно чл. 114.

(4) (Предидшна ал. 3 - ДВ, бр. 18 от 2011 г.) Привеждането на потребителската стока в съответствие с договора за продажба е безплатно за потребителя. Той не дължи разходи за експедиране на потребителската стока или за материали и труд, свързани с ремонта ѝ, и не трябва да понеса значителни неудобства.

(5) (Предидшна ал. 4 - ДВ, бр. 18 от 2011 г.) Потребителят може да иска и обезщетение за претърпените вследствие на несъответствието вреди.

Чл. 114. (1) При несъответствие на потребителската стока с договора за продажба

и когато потребителят не е удовлетворен от решаването на рекламацията по **чл. 113**, той има право на избор между една от следните възможности:

1. разваляне на договора и възстановяване на заплатената от него сума;
2. намаляване на цената.

(2) Потребителят не може да претендира за възстановяване на заплатената сума или за намаляване цената на стоката, когато търговецът се съгласи да бъде извършена замяна на потребителската стока с нова или да се поправи стоката в рамките

42

на един месец от предявяване на рекламацията от потребителя.

(3) (Нова - ДВ, бр. 61 от 2014 г., в сила от 25.07.2014 г.) Търговецът е длъжен да удовлетвори искане за разваляне на договора и да възстанови заплатената от потребителя сума, когато след като е удовлетворил три рекламации на потребителя чрез извършване на ремонт на една и съща стока, в рамките на срока на гаранцията по

чл. 115, е налице следваща поява на несъответствие на стоката с договора за продажба.

(4) (Предидшна ал. 3 - ДВ, бр. 61 от 2014 г., в сила от 25.07.2014 г.) Потребителят не може да претендира за разваляне на договора, ако несъответствието на потребителската стока с договора е незначително.

Чл. 115. (1) Потребителят може да упражни правото си по този раздел в срок до две години, считано от доставянето на потребителската стока.

(2) Срокът по ал. 1 спира да тече през времето, необходимо за поправката или замяната на потребителската стока или за постигане на споразумение между продавача и потребителя за решаване на спора.

(3) Упражняването на правото на потребителя по ал. 1 не е обвързано с никакъв друг срок за предявяване на иск, различен от срока по ал. 1.

Отдел за обслужване на клиенти на iRobot

България

Ако имате въпроси или коментари във връзка с прахосмукачката робот за сухо и мокро почистване Roomba Combo™, свържете се с iRobot, преди да се обърнете към търговец на дребно.

Като начало посетете www.irobot.bg за съвети за поддръжка, често задавани въпроси и информация за аксесоарите. Тази информация можете да намерите и в приложението iRobot Home. Ако се нуждаете от допълнителна помощ, обадете се на отдела за обслужване на клиенти на телефон **02/491 63 66**.

Работно време на отдела за обслужване на клиенти на iRobot в

България

- От понеделник до петък, 9:30 – 17:30 ч.
- Събота и неделя - почивни дни

Извън САЩ и Канада

Посетете global.irobot.com, за да:

- научите повече за iRobot във Вашата държава;
- получите насоки и съвети за подобряване на ефективността на прахосмукачката робот за сухо и мокро почистване Roomba Combo™
- получите отговори на въпроси;
- откриете местния център за поддръжка



©2024 iRobot Corporation, 8 Crosby Drive, Bedford, MA 01730 САЩ. Всички права запазени. iRobot и Roomba Combo са регистрирани търговски марки на iRobot Corporation. Wi-Fi и логото Wi-Fi са регистрирани търговски марки на Wi-Fi Alliance. Apple и App Store са търговски марки на Apple, Inc., регистрирана в САЩ и други държави. Google Play е търговска марка на Google LLC.

Roomba Combo®

Essential robot

Kullanıcı Kılavuzu

iRobot

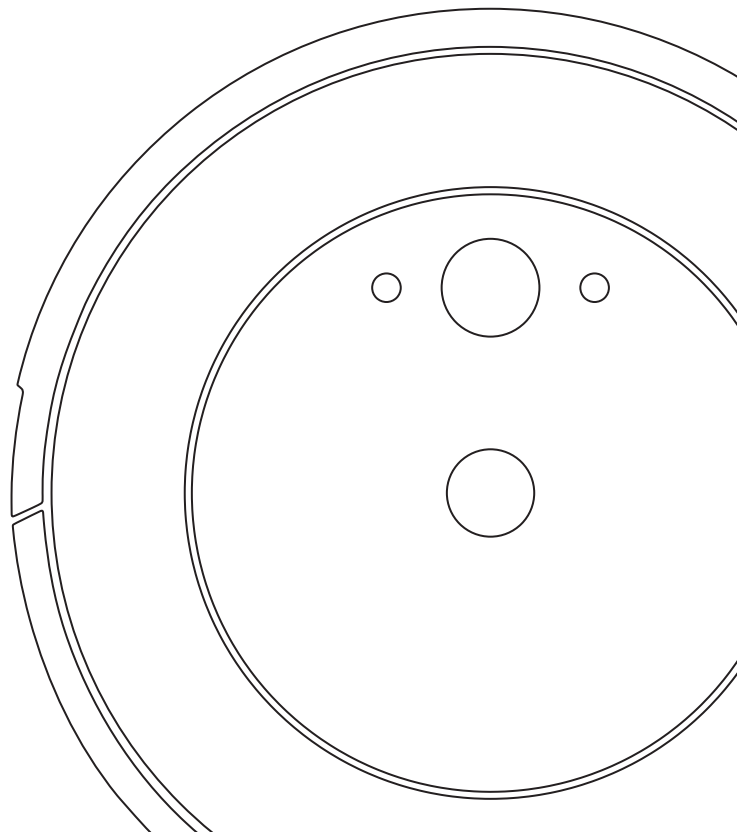

Güvenlik bilgileri















Önemli güvenlik bilgileri/İnsan ve Çevre Sağlığına İlişkin Uyarılar

Bu kullanıcı kılavuzunda şu Düzenleyici Modellere ilişkin bilgiler bulunmaktadır: Robot: RVG-Y1 | İstasyon: ADN-N1 | Batarya: ABL-G | Robot Radyo Modülü: ESP32-S3-WROOM-1

BU TALİMATLARI SAKLAYIN
UYARI: Bir elektrikli cihaz kullanılırken aşağıdakiler de dahil olmak üzere temel önlemlere daima uyulmalıdır:

TÜM TALİMATLARI OKUYUN
UYARI: Yaralanma veya hasar riskini azaltmak için robotunuzu ayarlarken, kullanırken ve robotunuzun bakımını yaparken aşağıdaki güvenlik önlemlerini okuyun ve bunlara uyun.

Bu cihaz, 8 yaş ve üzeri çocuklar ile fiziksel, duyuşsal veya akli becerileri sınırlı olan veya deneyim ve bilgiye sahip olmayan kişiler tarafından, bu kişilerin gözetim altında olmaları veya cihazın emniyetli bir şekilde kullanımı hakkında gerekli olan talimatların kendilerine verilmesi ve cihazın neden olacağı tehlikeleri anlamaları koşulu ile kullanılabilir. Çocuklar cihazla oynamamalıdır. Temizlik ve kullanıcı bakımı, gözetim altında tutulmayan çocuklar tarafından yapılmamalıdır.

-  Bu, güvenlik uyarısı simgesidir. Sizi olası fiziksel yaralanma tehlikelerine karşı uyarmak için kullanılır.
Olası yaralanma veya ölüm olaylarından kaçınmak için bu simgenin ardından gelen tüm güvenlik mesajlarına uyun.
- | | | | | |
|--|--|--|--|--|
|  Elektrik çarpması riski |  Yalnızca iç mekan kullanımına yöneliktir |  Nominal çıkış gücü, d.c. |  Çalıştırma kılavuzunu okuyun |  Genel geri dönüşüm simgesi |
|  Yangın riski |  II. Sınıf ekipman |  Nominal giriş gücü, d.c. |  Çocukların ulaşamayacağı yerde tutun |  Ayrı Besleme Ünitesi |
|  Dikkat |  III. Sınıf ekipman |  Nominal giriş gücü, a.c. | | |

UYARI: Kaçınılmaması durumunda ölüme veya ciddi yaralanmaya yol açabilecek tehlikeli bir durumu gösterir.

DIKKAT: Kaçınılmaması durumunda hafif veya orta şiddette yaralanmaya yol açabilecek tehlikeli bir durumu gösterir.

BİLGİ: Kaçınılmaması durumunda maddi hasara yol açabilecek tehlikeli bir durumu gösterir.

GENEL

UYARI

- Bu ürün, bölgesel olarak onaylı bir elektrik kablosuyla birlikte gelir ve yalnızca standart evsel bir AC prize takılacak şekilde tasarlanmıştır. Başka bir elektrik kablosu kullanmayın. Yedek kablolar konusunda ülkeye özgü doğru elektrik kablosunu seçtiğinizden emin olmak için lütfen Müşteri Hizmetleri ile iletişimi kurun.
- Bu ürünü Kullanıcı Kılavuzunda belirtilen durumlar dışında parçalarına ayırmayın veya ürünün içini açmayın. Cihazın içinde kullanıcı tarafından bakımı veya onarımı yapılabilecek bileşenler bulunmamaktadır. Bakım işleri için yetkin servis personeline başvurun.
- Elektrik çarpması riski: İç mekanlarda yalnızca kuru ortamda kullanın.
- Bu ürüne ıslak elle dokunmayın.
- Bu ürün oyuncak değildir. Robotunuz çalışırken küçük çocuklar ve evcil hayvanlar gözetim altında tutulmalıdır. Robotunuzun veya istasyonunuzun üzerine oturmayın veya basmayın.
- Bu ürünün üzerine oturmayın veya basmayın.
- Bu ürünü yalnızca oda sıcaklığında saklayın ve çalıştırın.
- Onaylı olmayan şarj cihazlarını kullanmayın. Onaylı olmayan şarj cihazı kullanılması bataryanın ısınmasına, duman çıkarmasına, yanmasına veya patlamasına yol açabilir.
- Temizlenecek odanın balkonu varsa balkon kapısının önüne fiziksel bir engel yerleştirilerek cihazın balkona çıkması engellenmeli ve güvenli şekilde çalışması sağlanmalıdır.
- Temizlenecek odada ocak, fan, taşınabilir ısıtıcı veya nemlendirici gibi ekipmanlar varsa cihazı çalıştırmadan önce bunları çıkarın. Robot ekipmanla temas ederse ve ekipmanı iterse yaralanma, kaza veya arıza riski vardır.
- Robotunuzun veya şarj istasyonunuzun ısınmasına izin vermeyin.
- Eşik sensörlerinde biriken kirlenimi temizleyin.

- Robotunuz ile ıslak temizlemeden sonra yerler kaygan olabileceğinden dikkatli olun.
- Sıcak su, deterjan veya dezenfektan gibi sıvılar robota zarar verebileceği için bunları eklemeyin

DİKKAT

- Ucu açık elektrik prizlerinin veya gaz kesme valflerinin bulunduğu mekanlarda robotu çalıştırmayın.
- Bu cihazı keskin nesnelere, cam veya yanmakta olan ya da duman çıkaran herhangi bir cismi temizlemek için kullanmayın.
- Robotun kendi başına hareket ettiğini unutmayın. Robotun hareket ettiği alanda yürürken robotun üzerine basmamaya dikkat edin.
- Cihazın bir elektrik kablosu üzerinden geçip kabloyu çekmesi durumunda masa veya raf üzerinde bulunan bir nesne düşebilir. Bu cihazı kullanmadan önce giysi ve kağıt parçaları gibi nesnelere kaldırın; jalu ve perde iplerini, elektrik kablolarını toplayın ve kırılabilir nesnelere yerden alın. Mumları söndürün. Taşınabilir ısıtıcıları kapatın.
- Robotun ve şarj istasyonunun güvenli bir şekilde çalışmasını sağlamak için Kullanım Kılavuzuna uygun olarak gerekli bakımı yapın.
- Robot merdivenli bir katta çalışıyorsa lütfen en üst basamaktaki engelleri kaldırın.
- Combo Haznesi takılıyken robotu ters çevirmeyin.

BİLGİ

- Bu robot sadece kuru zeminde kullanılmalıdır. Bu cihazı, dökülen sıvıları almak için kullanmayın. Robotunuzun veya istasyonun ıslanmamasını sağlayın.
- Robotunuzun veya şarj istasyonunun üzerine herhangi bir şey koymayın.
- Şarj cihazı temas noktalarının temiz tutulmaması, robotun bataryayı şarj edememesine ve temas noktalarının dokunulamayacak kadar ısınmasına yol açabilir.
- Robotunuzu sert zeminlerde çalıştırmadan önce, uyumlu olduğundan emin olmak için lütfen robotunuzu sert zeminin küçük bir bölümünde test edin. Robotunuzun uyumlu olmayan sert bir zemin üzerinde kullanılması zemininize zarar verebilir. Uyumlulukla ilgili sorularınız için sert zemin üreticinizle iletişime geçin.

- Robotunuzu halılar veya kilimlerin üzerinde çalıştırmadan önce, halılarının veya kilimlerinin çoklu yüzey fırçasıyla uyumlu olduğundan emin olun. Robotunuzun uyumlu olmayan bir halı veya kilim üzerinde kullanılması halınıza veya kiliminize zarar verebilir. Uyumlulukla ilgili sorularınız için halı veya kilim üreticinizle iletişim kurun.

ŞARJ İSTASYONU



UYARI

- Cihaz çalışması gerektiği gibi çalışmıyorsa, düşürülmüşse, hasar görmüşse, dış mekanda bırakılmışsa veya suya düşürülmüşse bir servis merkezine götürün.
- Kablo ya da fişi hasar görmüş bir şarj istasyonunu kullanmayın. Kablo ve fişler hasar görmüş ise değiştirilmelidir.
- Robotunuzun temizliğini veya bakımını yapmadan önce her zaman şarj istasyonu bağlantısını kesin.
- Şarj istasyonunu basamak olarak kullanmayın.
- Robotunuzu yalnızca birlikte verilen güç kaynağıyla şarj edin. Birlikte verilen güç kaynağı, robot üzerindeki ilgili giriş işareti için güvenli ekstra düşük gerilim sağlar; bu da güvenli çalıştırma için gereklidir.
- Robotunuzun merdivenden düşme riskini önlemek için şarj istasyonunun merdivenlerden en az 1,2 metre (4 fit) uzakta konumlandırıldığından emin olun.
- Şarj istasyonunun üzerine sıvı dökülmesine veya içine sıvı girmesine izin vermeyin.

BİLGİ

- Ürün, güç dönüştürücülerle kullanılamaz. Güç dönüştürücülerinin kullanılması, garantinin derhal geçersiz kalmasına neden olacaktır.
- Gök gürültülü fırtınalara elverişli bir bölgede yaşıyorsanız ek aşırı gerilim koruyucu kullanmanız tavsiye edilir. Şarj istasyonunuz, şiddetli gök gürültülü fırtınalara karşı aşırı gerilim koruyucu ile korunuyor olabilir.

TEMİZLEME SOLÜSYONU



UYARI

- Sıcak su, deterjan veya dezenfektan gibi sıvılar robota zarar verebileceği için bunları eklemeyin

BATARYA



UYARI

- Açmayın, ezmeyin, 80°C (176°F) üzerindeki sıcaklıklara maruz bırakmayın veya yakmayın. Doğru kullanım, bakım, muamele ve imha için Kullanım Kılavuzundaki talimatları izleyin.
- Batarya terminallerine metal nesnelerin temas etmesine izin vererek veya bataryayı sıvıya daldırarak bataryaya kısa devre yaptırmayın. Bataryaları mekanik şoka maruz bırakmayın.
- Lityum iyon bataryalar ve lityum iyon batarya içeren ürünler, katı nakliye düzenlemelerine tabidir. Bu ürünü (Bataryayla birlikte) bakım, seyahat veya başka bir nedenle göndermeden gerekirse gönderim talimatları için mutlaka Kullanıcı Kılavuzunuzun Sorun Giderme bölümünü okumalı veya Müşteri Hizmetleriyle iletişim kurmalısınız.
- Hasar görmüş veya akıntı yapan bataryaları şarj etmeyin. Sıvının cilt veya göz ile temas etmesine izin vermeyin. Temas olursa etkilenen bölgeyi bol suyla yıkayın ve doktora başvurun. Batarya paketini temiz ve kuru tutun. Kirlenen hücre/batarya terminallerini temiz ve kuru bir bezle silin.



DİKKAT

- Çocuklar bataryayı kullanırken gözetim altında tutulmalıdır. Bir hücrenin veya bataryanın yutulması halinde derhal tıbbi yardıma başvurun.

BİLGİ

- Batarya paketi geri dönüştürülmeden veya atılmadan önce robottan çıkarılmalıdır.

- Geri dönüşüm veya atma amacıyla bataryaya erişmek için iki vidayı gevşetin. Batarya bölmesi kapağını ve bataryanın kablosunu çıkarın.

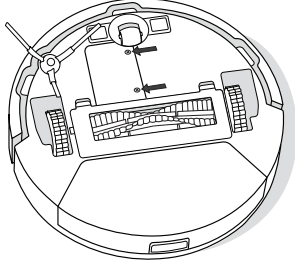

Bataryanın üzerindeki bu simge bataryanın, ayrıştırılmamış genel kentsel atıklarla birlikte atılmaması gerektiğini gösterir. Son kullanıcı olarak, kullanım ömrünü tamamlayan cihazınızın bataryasını aşağıdaki yöntemlerle çevreye duyarlı şekilde atmak sizin sorumluluğunuzdur:

- (1) ürünü satın aldığınız distribütöre/bayiye iade ederek ya da
- (2) belirlenmiş toplama noktasına bırakarak.

Kullanım ömrünün sonuna ulaşan bataryaların atılma sırasında ayrı olarak toplanması ve geri dönüştürülmesi, doğal kaynakların korunmasına yardımcı olur ve bataryaların insan sağlığı ile çevreyi koruyacak şekilde geri dönüştürülmesini sağlar. Daha fazla bilgi için lütfen yerel geri dönüşüm ofisiniz ya da ürünü ilk satın aldığınız bayiyle iletişim kurun. Kullanım ömrünün sonuna ulaşan bataryaların uygun şekilde atılmaması, çevre ve insan sağlığı üzerinde batarya ve akülerdeki maddelerden kaynaklı potansiyel olumsuz etkilere yol açabilir.

Batarya atık kolunda sorun oluşturan maddelerin etkileriyle ilgili bilgilere şu kaynaktan ulaşabilirsiniz: <http://ec.europa.eu/environment/waste/batteries/>

Başlarken

1 Şarj istasyonu konumunu ayarlayın

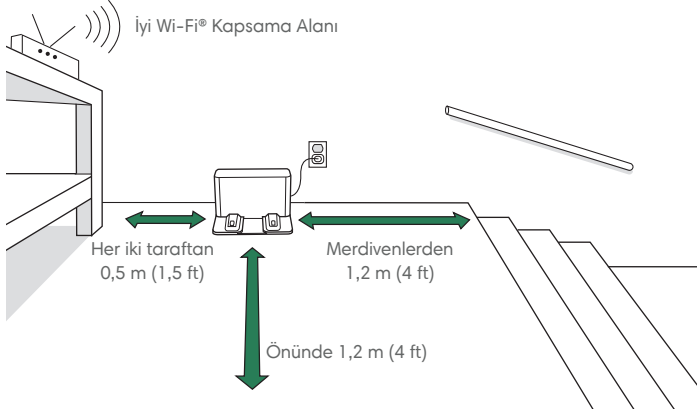

İPTE: Şarj istasyonu cihazınızı sert zemin üzerine yerleştirin. Doğrudan güneş ışığına maruz bırakmayın. İstasyona yerleşme performansını artırmak için istasyon veya şarj istasyonu etrafındaki alanın dağınık olmadığından emin olun.

UYARI: Robotunuzun merdivenden düşme riskini önlemek için şarj istasyonu cihazınızın merdivenlerden en az 1,2 metre (4 fit) uzağa yerleştirildiğinden emin olun.

2 Şarj istasyonu kablosunu prize takın

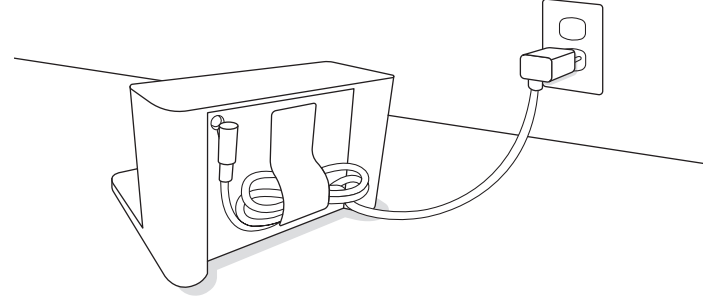

Güç kablosunu Şarj istasyonu cihazına ve ardından prize takın. Robot gezerken robotu engellememesi için kabloyu arka kısma sarın.

3 Robotu uyandırın

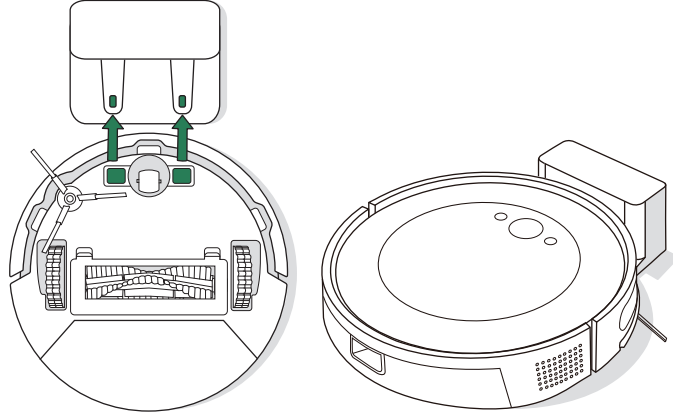

Metal şarj temas noktalarını hizalayarak robotunuzu Şarj istasyonu üzerine yerleştirin. Birkaç dakika sonra, bir sesle size uyandığı bildirilir.

EMLİ: Robotunuzu kullanmadan önce ekteki güvenlik bilgileri kılavuzunu okuyun.

4 iRobot Home Uygulamasını indirin

Mobil cihazınızdaki kamerayla QR kodunu tarayın veya uygulama mağazanızda iRobot Home Uygulamasını bulun.

- Robotunuzu kurmak için adım adım talimatları izleyin.
- Otomatik bir temizlik programı ayarlayın ve temizlik tercihlerini özelleştirin.
- İpuçlarına, püf noktalarına ve sık sorulan soruların yanıtlarına erişin.

NOT:
5.0 GHz Wi-Fi bu robotla uyumlu değildir



App Store

Google Play

Robotunuz hakkında

Üstten görünüm

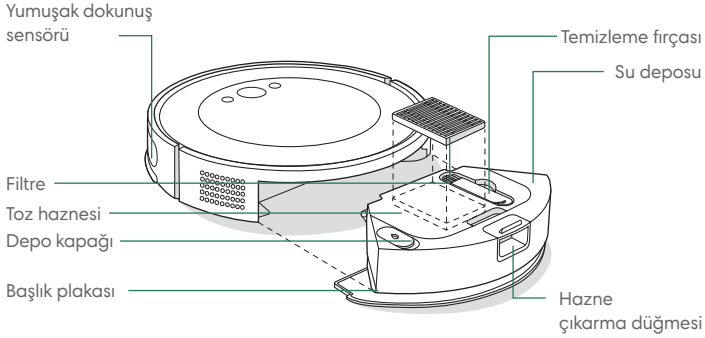

Şarj istasyonu

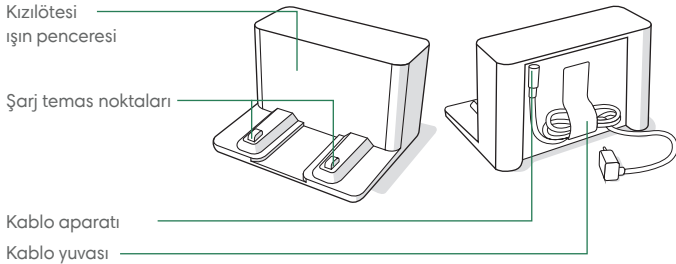

Alttan görünüm

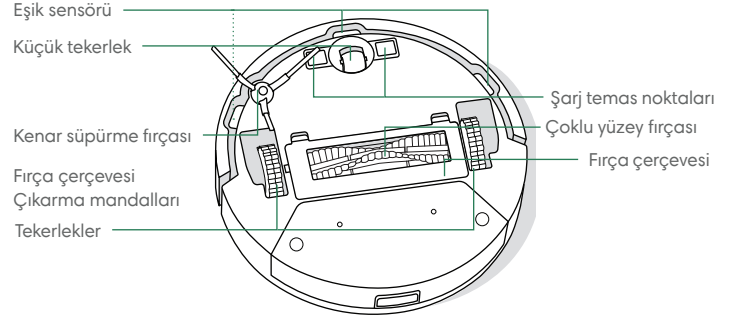

Düğmeler ve göstergeler

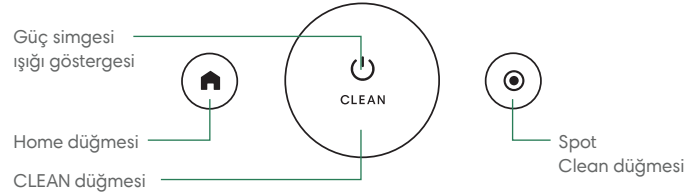

Şarj Etme

TR

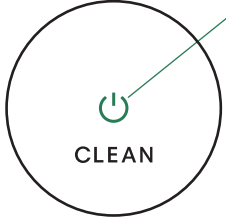

Şarj sırasında güç simgesi göstergesi

Sabit beyaz ışık: Tamamen dolu
Yanıp sönen beyaz ışık: Şarj oluyor

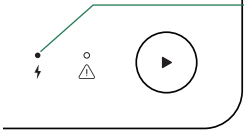

Şarj LED Göstergesi

Açık: Robot istasyonda şarj oluyor
Kapalı: Robot istasyonda değil veya robot şarj olmuyor
Yanıp sönmüyor: İş ortasında şarj oluyor ve işe devam ediyor

NOT: Robotunuz kısmen şarj edilmiş olarak gelir ancak ilk temizleme işine başlamadan önce robotu 4 saat şarj etmenizi öneririz.

Bataryayı etkinleştirmek için robotu Şarj istasyonu üzerine yerleştirin.

Robotunuzun temizlik sırasında yeniden şarj edilmesi gerekirse temizlik işlemi iptal edilir ve robot Şarj istasyonu cihazına geri döner.

Robot, şarj istasyonundayken az miktarda güç kullanır. Robotu kullanılmadığı zamanlarda daha da düşük bir güç tüketimi durumunda tutmak mümkündür. Azalan Güç Bekleme Modu hakkında talimatlar ve daha fazla bilgi için web sitemizdeki SSS sayfasına bakın.

Robotu uzun süre kullanmadan saklayacaksanız şarj istasyonundan çıkarıp  düşmesine 9 saniye basılı tutarak kapatın. Robotu serin ve kuru bir yerde saklayın.

Temizleme

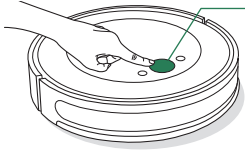

Robotunuzun üzerindeki CLEAN düğmesine basın

Başlatmak/Duraklatmak/Devam Ettirmek için dokununuz

Bir işi sonlandırmak için 2-5 saniye basılı tutunuz

TEMİZLEME BİÇİMİ: Robotunuz, evinizi düzenli sıralar halinde otomatik olarak keşfeder ve temizler. Temizleme işinin sonunda ve yeniden şarj edilmesi gerektiğinde şarj istasyonuna geri döner.



Temizlemeden önce zeminde dağınıklığa yol açan nesnelere kaldırın. Yerlerin her zaman temiz kalması için robotunuzu düzenli olarak kullanın.

Bir işi sonlandırmak için CLEAN düğmesini 2-5 saniye basılı tutunuz. Robotu şarj istasyonuna cihazına geri göndermek için 🏠 düğmesine dokununuz.

Belirli bir bölgede spot temizleme için 🟢 düğmesine dokununuz. Robot yaklaşık 1 metre (3 fit) kadar dışarı doğru sarmal hareket yapar ve daha sonra içe doğru sarmal hareket yaparak başladığı yere geri döner. Lütfen spot temizleme yolundaki engelleri kaldırın. Spot temizleme tamamlandıktan sonra robot işi sonlandırır. Robotu şarj istasyonuna geri göndermek için 🏠 düğmesine dokununuz.

RAHATSIZ ETMEYİN MODU: Rahatsız Etmeyin modunda, robot süpürge programlanmış temizleme işlerini gerçekleştirmez ve bir dakikalık şarjın ardından güç simgesi ışık göstergesi söner. Rahatsız Etmeyin modu, uygulamada etkinleştirilebilir veya devre dışı bırakılabilir

Süpürme

1 Bir süpürme işine başlamadan önce robot deposunu boşaltın ve paspas başlığı plakasını ve paspas başlığını çıkarın.

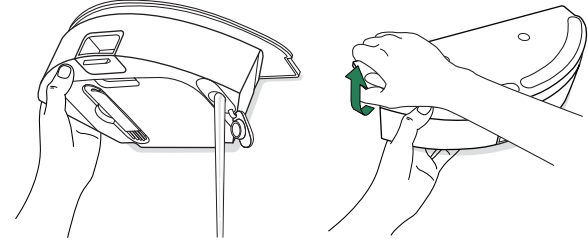

2 Yere koyunuz ve robot üzerindeki CLEAN düğmesine basın.

Süpürme ve Paspaslama

Paspas başlığı plakası ve paspas başlığı takıldığında robotunuz aynı anda hem süpürme hem de paspaslama işi yapabilir.

Bir süpürme ve paspaslama işine başlamadan önce, paspaslamak istediğiniz alandaki tüm halıları sararak veya kaldırarak odayı hazırlayın.

T: Robot paspas aparatıyla çalışırken spot temizleme özelliği kullanılamaz.

EMLİ: Sıcak su, deterjan veya dezenfektan gibi sıvılar robota zarar verebileceği için bunları eklemeyin.

Süpürme ve paspaslama temizleme işlerini tamamladıktan sonra su deposunu boşalttığınızdan ve paspas başlığını değiştirdiğinizden emin olun.

- 1 Hazneyi çıkarmak için hazne çıkarma düğmesine basın.

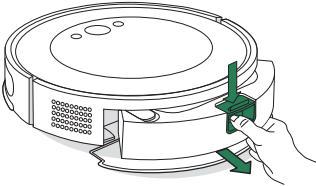

- 2 Başlık plakasını haznedan çıkarın.

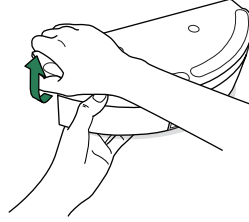

- 3 Paspas başlığını hafifçe nemlendirin ve başlık plakasına takın.

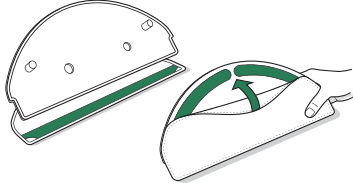

- 4 Başlık plakasını hazneye geri takın.

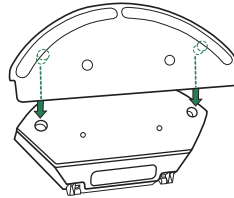

- 5 Depoyu suyla doldurun.

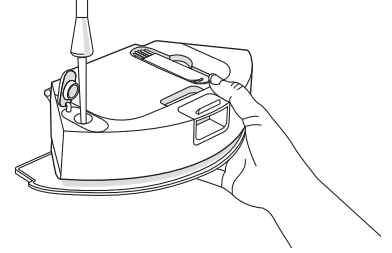

- 6 Hazneyi robota geri takın.

- 7 Yere koyun ve robot üzerindeki CLEAN düğmesine basın.

Robotunuzun temizliđi ve bakımı

Robotunuzu optimum performansta tutmak için düzenli olarak ařađıdaki temel temizlik ve bakım iřlemlerini gerekleřtirdiđinizden emin olun. iRobot Home Uygulamasında ek ođretici videolar yer almaktadır. Robotun zemininizi yeterince temizlemediđini fark ederseniz hazneyi bořaltıp filtreyi ve firaları temizleyin.

Para	Bakım Sıklıđı	Deđiřtirme Sıklıđı*
Kuru hazne	Gerekli durumlarda hazneyi bořaltın	-
Su deposu	Her iřten sonra bořaltın	-
Filtre	Haftada bir (evcil hayvanınız varsa haftada iki) temizleyin	3-6 ayda bir
Kenar sprme firası	Her 2 haftada bir veya gerektiđinde temizleyin	3-6 ayda bir
oklu yzey firası	Haftada bir temizleyin	6-12 ayda bir
Őn kk tekerlek	Her 2 haftada bir veya gerektiđinde temizleyin	-
řarj temas noktaları	Her 2 haftada bir veya gerektiđinde temizleyin	-
Sensörler	Ayda bir kez veya gerektiđinde temizleyin	-
Paspas bařlıđı	Bir paspaslama iřinden sonra temizleyin	3-6 ayda bir. Artık kullanılmıyorsa evsel atıklarla atın

* Deđiřtirme sıklıđı deđiřiklik gۆsterebilir. Gۆrnr ařınma varsa para deđiřtirilmelidir. Yedek para ihtiyacınız olduđunu dřnyorsunuz daha fazla bilgi edinmek için lftn iRobot® Mřteri Hizmetleri ile iliřtiř kurun.

Haznenin bořaltılması

- 1 Hazneyi ıkarmak için hazne ıkarma dđmesine basın.

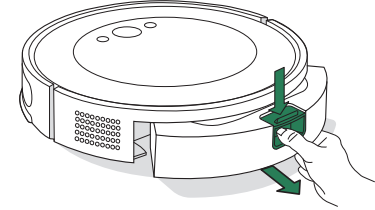

- 2 Toz haznesini bořaltmak ve temizleme firasıyla temizlemek için kapađı aın.



- 3 Hazneyi robota geri takın.

EMLİ: Hazneyi durulamayın veya ıslatmayın. Kır birikmesini ۆnlemek için hazneyi dzenli olarak temizleyin.

Filtreyi temizleme

- 1 Hazneyi çıkarın. Hazne kapağını açın ve filtreyi çıkarın.

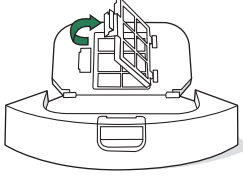

- 2 Kirleri temizleme fırçasıyla temizleyin.

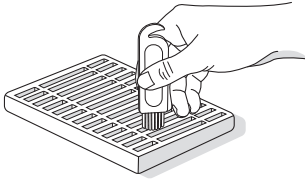

- 3 Filtreyi geri takın ve hazneyi robota tekrar yerleştirin.

ÖNEMLİ: Filtre suyla yıkanabilir. Yeniden takmadan önce tamamen kurduğundan emin olun. Sık yıkanması önerilmez.

Şarj temas noktalarını ve sensörleri temizleme

Şarj temas noktalarını ve sensörleri temiz ve kuru bir bezle silin.

ŞARJ TEMAS NOKTALARI

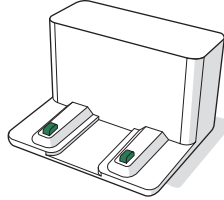
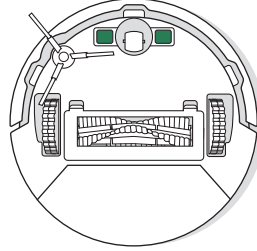

SENSÖRLER

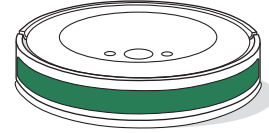
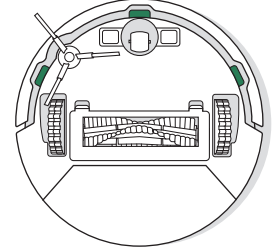

ÖNEMLİ: Sensörlere veya sensör gözlerine temizleme solüsyonu veya su püskürtmeyin.

Kenar Süpürme Fırçasını Temizleme

Kenar Süpürme Fırçasını çıkarmak için çekin. Temizleme fırçasını kullanarak tüm saç ve kiri temizleyin, ardından Kenar Süpürme Fırçasını yeniden takın.

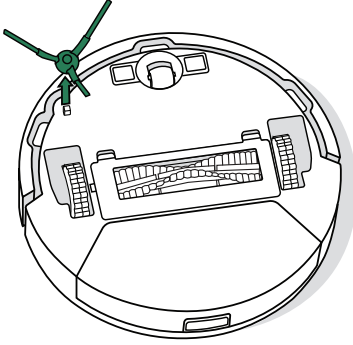

Çoklu Yüzey Fırçasını Temizleme

1 Fırça çerçevesini çıkarmak için fırça çerçevesi açma mandallarına basın ve kaldırın

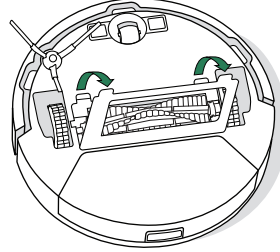

2 Çoklu Yüzey Fırçasını çıkarın

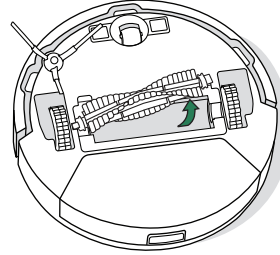

3 Temizleme fırçasını kullanarak Çoklu Yüzey Fırçasındaki tüm saç ve kiri temizleyin

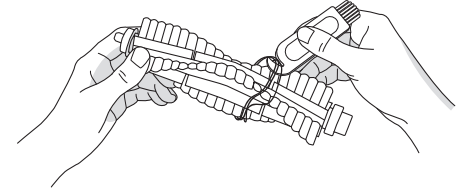

4 Çoklu Yüzey Fırçası ve Fırça çerçevesini robota yeniden takın

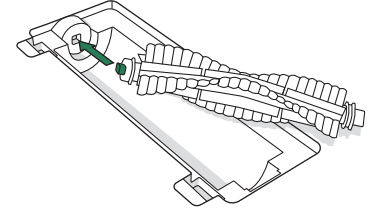

Ön küçük tekerleği temizleme

Ön küçük tekerlekteki saç ve kirleri temizlemek için temizleme fırçasını kullanın.

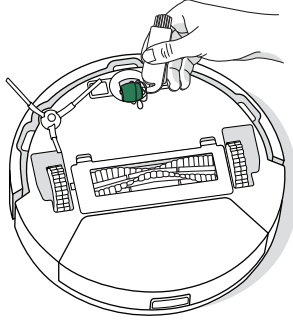

ÖNEMLİ: Ön tekerlek kıl ve kirlere tarafından engellendiğinde zemine zarar verebilir. Tekerlek temizlendikten sonra serbest şekilde hareket etmiyorsa lütfen Müşteri Hizmetleri ile iletişim kurun.

Paspas başlığını temizleme

Paspas başlığını soğuk suyla iyice yıkayın ve kurumaya bırakın.

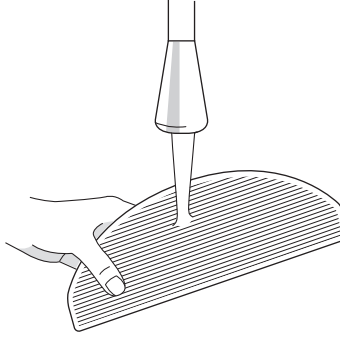

Robotunuzdaki sorunları giderme

Bir sorun olduğunda, robotunuz sesli bir uyarı çalıştırır ve robotun güç simgesi göstergesi kırmızıya döner. Ayrıntılar için CLEAN düğmesine basın. Daha fazla destek için iRobot Home Uygulamasına göz atın.

Kırmızı güç simgesi
ışık göstergesi

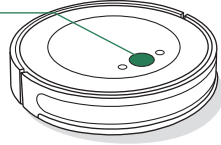

Batarya zayıf. Lütfen şarj edin.

Robotun işini bitirdiğinden veya duraklatıldığından emin değilseniz durumunu kontrol etmek için iRobot Home Uygulamasına bakın.

BATARYA GÜVENLİĞİ VE NAKLİYE

UYARI: Lityum iyon bataryalar ve lityum iyon batarya içeren ürünler, katı nakliye düzenlemelerine tabidir. Bu ürünü bakım, seyahat veya başka bir nedenle kargoya vermeniz gerekirse aşağıdaki kargo talimatlarına UYMANIZ GEREKİR.

- Ürün kargoya verilmeden önce batarya KAPATILMALIDIR.
- Robotu şarj istasyonundan çıkarıp 🏠 düğmesine 9 saniye basılı tutarak bataryayı kapatın. Tüm göstergeler kapanır.
- Kargo için robotu güvenli bir şekilde paketleyin.

Daha fazla yardıma ihtiyaç duyarsanız Müşteri Hizmetleri ekibimizle iletişim kurun veya global.irobot.com adresini ziyaret edin.

TR

Düzenleyici bilgiler



İşbu belgeyle iRobot Corporation, RVG-Y1 modeli bu robot süpürge ve paspasın AB Telsiz Ekipmanlar Direktifi 2014/53/EU'ya uygun olduğunu beyan eder. AB Uygunluk Beyanının tam metnini aşağıdaki web adresinde bulabilirsiniz: www.irobot.com/compliance



İşbu belgeyle iRobot Corporation, RVG-Y1 modeli bu robot süpürge ve paspasın 2017 Telsiz Ekipmanlar Yönetmeliği'ne uygun olduğunu beyan eder. UKCA Uygunluk Beyanının tam metnini aşağıdaki web adresinde bulabilirsiniz: www.irobot.com/compliance

EU 1907/2006 Yönetmeliği uyarınca SVHC'yi (çok yüksek önem arz eden kimyasal maddeler) listeleyen kimyasal bilgi raporuna buradan ulaşabilirsiniz: www.irobot.com/compliance



Ürün üzerindeki bu sembol, cihazın ayrıştırılmamış genel kentsel atıklarla birlikte atılmaması gerektiğini gösterir. Son kullanıcı olarak, ömrünün sonuna ulaşan cihazı aşağıdaki şekillerde çevreye duyarlı olarak atmak sizin sorumluluğunuzdadır:

- (1) ürünü satın aldığınız distribütöre/bayiye iade ederek ya da
- (2) belirlenmiş toplama noktasına bırakarak.

Bu ürünün doğru şekilde atılması değerli kaynakları korumaya yardımcı olur ve uygunsuz atık işleminin çevre ile insan sağlığı üzerinde neden olabileceği potansiyel olumsuz etkileri önler. Lütfen daha fazla bilgi edinmek veya size en yakın belirlenmiş toplama noktasını öğrenmek için yerel yetkili makam ile iletişim kurun. Bu atığın uygunsuz şekilde atılması durumunda ulusal yasalarınız uyarınca para cezalarına tabi tutulabilirsiniz. Daha fazla bilgiye şu kaynaktan erişebilirsiniz: https://ec.europa.eu/environment/topics/waste-and-recycling/waste-electrical-and-electronic-equipment-weee_en

Düzenleyici Model RVG-Y1, Espressif modül modelini içerir: ESP32-S3-WROOM-1 ve bu model, WLAN 2,4 GHz bandında çalışır. AB'de ve Birleşik Krallık'ta 2,4 GHz bandı 2,412 GHz ve 2,472 GHz arasında ve 2412 MHz'de maksimum 19,98 dBm (99,5 mW) EIRP çıkış gücünde çalışabilir.

Harici Güç Kaynağı

Yalnızca bölgeniz için onaylanmış harici güç kaynağı adaptörü modelini kullanın.

MODEL NUMARASI	BÖLGE
APA-NA	NA
APA-EU	EU
APA-UK	UK
APA-JP	JP
APA-AS	AS/NZS
APA-BR	BR
APA-AG	AG
APA-IN	IN
APA-TH	TH

Kullanım ömrünü doldurmuş iRobot® ürününüzü yerel yönetmelikler uyarınca geri dönüşüme yönlendirin. Aşağıda, ürünün satışı esnasında iRobot®'un anlaşılmalı olduğu WEEE geri dönüşüm kuruluşlarının listesine yer verilmektedir.

Konum	Kuruluş	URL
Avusturya	UFH	http://www.elektro-ade.at/elektrogeraete-sammeln/liste-der-sammelstoesterreich/
Belçika	Recupel	https://www.recupel.be/en/where-to-go/?searchcollectionPoints=&categories=1%2C2%2C3%2C4#
Almanya	Zentek	https://www.ear-system.de/ear-verzeichnis/sammel-und-ruecknahmestback
İspanya	Ecotic	https://punto-limpio.info/
Fransa	Eco-systèmes	https://www.eco-systemes.fr/france
İrlanda	WEEE Ireland	http://www.weeeireland.ie/household-recycling/where-can-i-recycle/
Hollanda	Wecycle	https://www.watismijnapparaatwaard.nl/
Portekiz	Electrao	http://www.ondereciclar.pt/
Birleşik Krallık	REPIC	http://www.responsible-recycling.co.uk/contact-us/find-your-local-recycling-centre/

Üretici Adresi: iRobot Corporation, 8 Crosby Drive, Bedford, MA 01730, ABD

iRobot® Müşteri Hizmetleri

Roomba'nız hakkında herhangi bir sorunuz ya da yorumunuz varsa lütfen bir bayi ile temas kurmadan önce iRobot ile iletişime geçin.

İthalatçı:

Certus Mercatus Dış Tic. A.Ş
Küçükbakkalköy Mah, Dudullu Cad. 23-25, R2 Blok D:177 34758
Ataşehir / İstanbul
Tel: 0216 504 15 44
E-posta: info.tr@certus-mercatus.com

• Üretici:

iRobot
8 Crosby Drive
Bedford, MA 01730
Phone: 781.430.3000

GARANTİ BELGESİ

GARANTİNİN GEÇERLİLİK KOŞULLARI VE KAPSAMI

- 1 – Garanti süresi İKİ YIL olup garantiden yararlanmak için GARANTİ BELGESİNİN ibrazı şart olduğundan, iş bu Garanti Belgesi garanti süresince saklanmalıdır.
- 2 – Garanti belgesi üzerinde herhangi bir tahribat yapıldığında cihazın üzerindeki orijinal seri numarası kaldırıldığında yada tahrip edildiğinin tespitinde garanti geçersiz kılınır.
- 3 – Cihazın montajının veya tamirinin firmamızın yetkili servislerinin haricinde yapıldığının yada cihazın açıldığının tespiti halinde garanti geçersiz olacaktır.
- 4 – Firmamız tarafından verilen GARANTİ söz konusu cihazın amaçları dışında veya anormal şartlarda kullanılmasından doğacak arızalarının giderilmesini kapsamadığı gibi aşağıda belirtilen arızalarda garanti dışıdır.
 - Cihazın kullanma kılavuzunda veya montaj kılavuzunda yer alan hususlara aykırı kullanım hatalarından meydana gelen hasar ve arızalar.
 - Tüketiciye tesliminden sonra cihazın nakli, yükleme, boşaltma ve taşınması sırasında meydana gelecek hasar ve arızalar.
 - Ürün ev kullanımı için imal edilmiştir. Farklı kullanımlardan dolayı oluşacak arızalar garanti kapsamında değildir

Garanti Belgesi üzerinde tahrifat yapıldığı, ürünün üzerindeki orijinal seri numarası kaldırıldığı veya tahrif edildiği takdirde bu garanti belgesi geçersizdir.

TÜKETİCİNİN SEÇİMLİK HAKLARI

- (1) Malın bütün parçaları dahil olmak üzere tamamı garanti kapsamındadır.
- (2) Malın ayıplı olduğunun anlaşılması durumunda tüketici; 6502 sayılı Tüketicinin Korunması Hakkında Kanununun 11 inci maddesinde yer alan;
 - a) Satılanı geri vermeye hazır olduğunu bildirerek sözleşmeden dönme,
 - b) Satılanı alıkoyp ayıp oranında satış bedelinden indirim isteme,
 - c) Ücretsiz onarılmasını isteme,
 - ç) Satılanın ayıpsız bir misli ile değiştirilmesini isteme, seçimli haklarından birini kullanabilir. Satıcı, tüketicinin tercih ettiği bu talebi yerine getirmekle yükümlüdür.
- (3) Tüketicinin bu haklardan ücretsiz onarım hakkını seçmesi durumunda satıcı; işçilik masrafı, değiştirilen parça bedeli ya da başka herhangi bir ad altında hiçbir ücret talep etmeksizin malın onarımını yapmak veya yaptırmakla yükümlüdür. Ücretsiz

onarım veya malın ayıpsız misli ile değiştirilmesi hakları üretici veya ithalatçıya karşı da kullanılabilir. Bu fıkradaki hakların yerine getirilmesi konusunda satıcı, üretici ve ithalatçı müteselsilen sorumludur.

- (4) Ancak, bu Kanununun 58 inci maddesi uyarınca çıkarılan yönetmelik eki listede yer alan mallara ilişkin, tüketicinin ücretsiz onarım talebi, yönetmelikte belirlenen azami tamir süresi içinde yerine getirilir. Aksi hâlde tüketici diğer seçimli haklarını kullanmakta serbesttir.
- (5) Tüketicinin sözleşmeden dönme veya ayıp oranında bedelden indirim hakkını seçtiği durumlarda, ödemiş olduğu bedelin tümü veya bedelden yapılan indirim tutarı derhâl tüketiciye iade edilir.
- (6) Tüketicinin, ücretsiz onarım hakkını kullanması halinde malın;
 - Garanti süresi içinde tekrar arızalanması,
 - Tamiri için gereken azami sürenin aşılması,
 - Tamirinin mümkün olmadığının, yetkili servis istasyonu, satıcı, üretici veya ithalatçı tarafından bir raporla belirlenmesi durumlarında;Tüketici malın bedel iadesini, ayıp oranında bedel indirimini veya imkân varsa malın ayıpsız misli ile değiştirilmesini satıcıdan talep edebilir. Satıcı, tüketicinin talebini reddedemez. Bu talebin yerine getirilmemesi durumunda satıcı, üretici ve ithalatçı müteselsilen sorumludur.
- (8) Malın azami tamir süresi 20 iş gününü, binek otomobil ve kamyonetler için ise 30 iş gününü geçemez. Bu süre, garanti süresi içerisinde mala ilişkin arızanın yetkili servis istasyonuna veya satıcıya bildirim tarihi, garanti süresi dışında ise malın yetkili servis istasyonuna teslim tarihinden itibaren başlar. Malın arızasının 10 iş günü içerisinde giderilememesi halinde, üretici veya ithalatçı; malın tamiri tamamlanıncaya kadar, benzer özelliklere sahip başka bir malı tüketicinin kullanımına tahsis etmek zorundadır. Malın garanti süresi içerisinde arızalanması durumunda, tamirde geçen süre garanti süresine eklenir.
- (9) Malın kullanma kılavuzunda yer alan hususlara aykırı kullanılmasından kaynaklanan arızalar garanti kapsamı dışındadır.
- (10) Tüketici, garantiden doğan haklarının kullanılması ile ilgili olarak çıkabilecek uyuşmazlıklarda yerleşim yerinin bulunduğu veya tüketici işleminin yapıldığı yerdeki Tüketici Hakem Heyetine veya Tüketici Mahkemesine başvurabilir.
- (11) Satıcı tarafından bu Garanti Belgesinin verilmemesi durumunda, tüketici Gümrük ve Ticaret Bakanlığı Tüketicinin Korunması ve Piyasa Gözetimi Genel Müdürlüğüne başvurabilir.

GARANTİ BELGESİ

İthalatçı firmanın:

Ünvanı: Certus Mercatus Dış. Tic. A.Ş.

Adresi: Küçükbakkalköy Mah. Dudullu Yolu Cad. No:23-25

Brandium Residence R2 Blok D:177 İstanbul/Ataşehir

Tel – Faks: +90 216 900 14 99 +90 216 504 15 44

Eposta: info.tr@certus-mercatus.com

Yetkili kişi: Miroslav Kaspar

Yetkili kişinin imzası ve kaşesi:

Satıcı Firmanın:

Ünvanı:

Adresi:

Tel – Faks:

Eposta:

Yetkili kişi:

Yetkili kişinin imzası ve kaşesi:

Fatura ve irsaliye:

Fatura numarası:

Fatura tarihi:

Teslim tarihi ve yeri:

Malın:

Cinsi: Robot Elektrikli Süpürge

Markası: iRobot

Modeli: Roomba Combo Essential robot

Seri numarası:

Garanti süresi: 2 Yıl

Azami tamir süresi: 20 gün

Güncel servis bilgileri için 0216 313 14 14 telefon numarasının aranmasını rica ederiz.

Sıra No	Firma Adı	Firma Adresi	Hizmet Yeri İl	Sıra No	Firma Adı	Firma Adresi	Hizmet Yeri İl
1	HTS Technical Solutions	Meclis Mah Semih Sancar Cad No:11 / A SANCAKTEPE/İSTANBUL	İSTANBUL	17	İŞBİL BİLGİSAYAR MALZEMESİ SATIŞI-MEHMET RECEP ALTUNKALEM Esnaf	ATIFBEY MAHALLESİ PROF. DR. TÜRKAN SAYLAN CADDESİ NO:36/- GAZİEMİR/İZMİR / GAZİEMİR	İZMİR
2	ABDULLAH KARACA-NURSES BİLGİSAYAR SAHİS	İSMETPAŞA MAH. BELLİ İŞHANI ALTI NO:3/A MERKEZ-K.MARAŞ / KAHRAMANMARAŞ	KAHRAMANMARAŞ	18	KARE BİLGİSAYAR SAN TİC LTD ŞTİ	İNCİLUPINAR MAH. GAZI MUHTAR OĞAŞA BULVARI NO:28/C GAZİANTEP	GAZİANTEP
3	AKİŞ ELEKTRONİK-HAKAN HAYTA	AYDINLİKEVLER MAH. CENGİZ TOPEL CAD.NO.20/B MELİKGAZİ	KAYSERİ	19	KM BİLİŞİM ELEKTRONİK KİRTASİYE TEMİZLİK OYUNCAK EĞİTİM SAN. VE TİC. LTD.ŞTİ.	YENİŞEHİR MAH. ZÜBEYDE HANIM CAD. NO:43/B MERKEZ /	KAHRAMANMARAŞ
4	ALTIYAPRAK TEKNİK SERVİSİ HİZMETLERİ-HASAN ALTIYAPRAK Esnaf	OSMANİYE MAH. ORHAN YILMAZ CAD. NO:7-11/B	GİRESUN	20	KMS SATIŞ SONRASI HİZMETLER-KAMİL TANJU ALTAN	İSMAILBEY MAH. AŞAĞI İMRET SOK. NO: 51 / A	KASTAMONU
5	ARAS TEKNİK EMEL YILMAZ	HUZUREVLİ MAH. MAVİ BULVARI NO:118-A ÇUKUROVA ADANA	ADANA	21	MEHMET UĞUR	TOPCULAR MAH. TOMURCUK SOKAK NO:14/A İĞDIR	GAZİANTEP
6	ATEŞ ELEKTRONİK-ÖZKAN ATEŞ Esnaf	1. MURAT MAH. GÜNGÖR MAZLUM CAD. ZÜBEYDE HANIM SİTESİ NO:2/3 / MERKEZ	EDİRNE	22	MEVSİM TEKNİK/METİN TÜRK SAHİS	CEVİZLİ MAH. TALATPAŞA CD. NO:40/A MALTEPE/İST. / MALTEPE	İSTANBUL
7	BEYAZ SERVİS BAHADDİN SERHUŞ	OSMANİYE MAH. AKSU YOLU CAD. NO:9/A BAKIRKÖY/	İSTANBUL	23	MOMENDE BİLİŞİM DANIŞMANLIK VE TEKN HİZMETİCİ LTD ŞTİ	ORUÇREİS MAH. TEKSTİLKENT CAD. NO:10 L /310 ESENLER	İSTANBUL
8	BİLİRLER BİLİŞİM KİRTASİYE TEKNOLOJİ İNŞAAT VE PERSONEL HİZMETLERİ TİCARET LIMITED ŞİRKETİ	İSMET PAŞA MAH/SEMTE HÜKÜMET BLV. NO:37 /A DULKADIROĞLU	KAHRAMANMARAŞ	24	NURSEY ELEKTRONİK SANAYİ TİCARET LIMITED ŞİRKETİ	İSLİCE MAH. AVCILAR SOKAK NO:3-B	UŞAK
9	CAN SOĞUTMA MEHMET ELYİĞİT	PIRİMEHMET MH. 1730 SK. NO:25/A	İSPARTA	25	POSSIFY BİLGİSAYAR VE OTOMASYON SİSTEMLERİ SAN.DİŞ.TİC.AŞ.	HALİL RIFAT PAŞA MAH. YÜZER HAVUZ SK. NO:1 B /61 ŞİŞLİ	İSTANBUL
10	ÇAKIR ELEKTRONİK-KÜRŞAT ÇAKIR Esnaf	GEMİLER ÇEKEĞİ MAHALLESİ GEDİKKAYA CADDESİ NO:5 / MERKEZ	GİRESUN	26	POZİTİF BİLİŞİM TEKNOLOJİLERİ - FATMA ACAR	CEĐİDİYE MAH. ZAFERİ MİLLİ SK. NO:6/A MERKEZ/DÜZCE	DÜZCE
11	HALİL DENİZ	ÜNALAN MAHALLESİ BODUR SOKAK NO:16/B ÖSMAN	UŞAK	27	RABT BİLGİSAYAR SİSTEM OTOMASYONLARI İNŞAAT MAKİNE ELEKTRİK ELEKTRONİK SANAYİ VE TİCARET LTD.ŞTİ.	HAYRULLAH MAH.SANDALZADE BULV.ŞEÇKİNLER SİTESİ C BLOK NO:1/D KAHRAMANMARAŞ	KAHRAMANMARAŞ
12	İBRAHİM BİLİR	CEVATPAŞA MH. ESKİ EDİRNE ASFALTI SK. NO:393/A BAYRAMPAŞA İSTANBUL	İSTANBUL	28	RAM BİLGİSAYAR RECEP ALKAŞ SAHİS	BAHÇELİEVLER MAH.STAD CADDESİ NO 5/A	BATMAN
13	İÇCAN BİLİŞİM BİLGİSAYAR ELEKTRONİK İNŞAAT TİCARET VE SANAYİ LIMITED ŞİRKETİ	SABUNİ MAH.TAHMİŞ SOK. NO:9	EDİRNE	29	RECEP KIZILCAN	ATATÜRK MAH. 330. SK. NO:9 B /1 KÜÇÜKÇEKMECE	İSTANBUL
14	İDEAL OTOMASYON BİLGİ İŞLEM-LEVENT KANMAZ	DEĞİRMİÇEM MAHALLESİ M. AKSOY BLV.NO:75/C /	GAZİANTEP	30	SİSTEM ONLINE BİLGİSAYAR YAZILIM GÜVENLİK SAN.VE TİC.LTD.ŞTİ.	KÜLTÜR MH.MANSUR BAYRAM CAD. NO:28/DÜZCE	DÜZCE
15	İPEK SOĞUTMA-MUSTAFA YAVUZ Esnaf	İSTİKLAL MAHALLESİ 1102. SOKAK No:1/6 / MERKEZ	İSPARTA	31	ŞEKER SOĞUTMA ELEKTRİK ELEKTRONİK YASİN ŞEKER	CEVİZLİ MAH. NEŞE SK. NO:20/B MALTEPE	İSTANBUL
16	İSMİNUR KARABAŞ-NUR TEKNİK	YENİCE MH.FATİH CD.NO.161	SAKARYA	32	UFUK SOĞUTMA VE İSITMA -UFUK SERKAN İNAC	KURTULUŞ MAH.ŞEHİT İ.ÇVŞ.ALI GÜL CAD.NO:23 C/1 İSKENDERUN/	HATAY

Robot

©2024 iRobot Corporation, 8 Crosby Drive, Bedford, MA 01730 ABD. Tüm hakları saklıdır. iRobot ve Roomba Combo, iRobot Corporation'in tescilli ticari markalarıdır. Wi-Fi ve Wi-Fi logosu, Wi-Fi Alliance'in tescilli ticari markalarıdır. Apple ve App Store, Apple Inc. şirketinin ABD ve diğer ülkelerde tescilli ticari markalarıdır. Google Play, Google LLC şirketinin ticari markasıdır.

Roomba Combo®

Essential ρομπότ

Οδηγός χρήστη

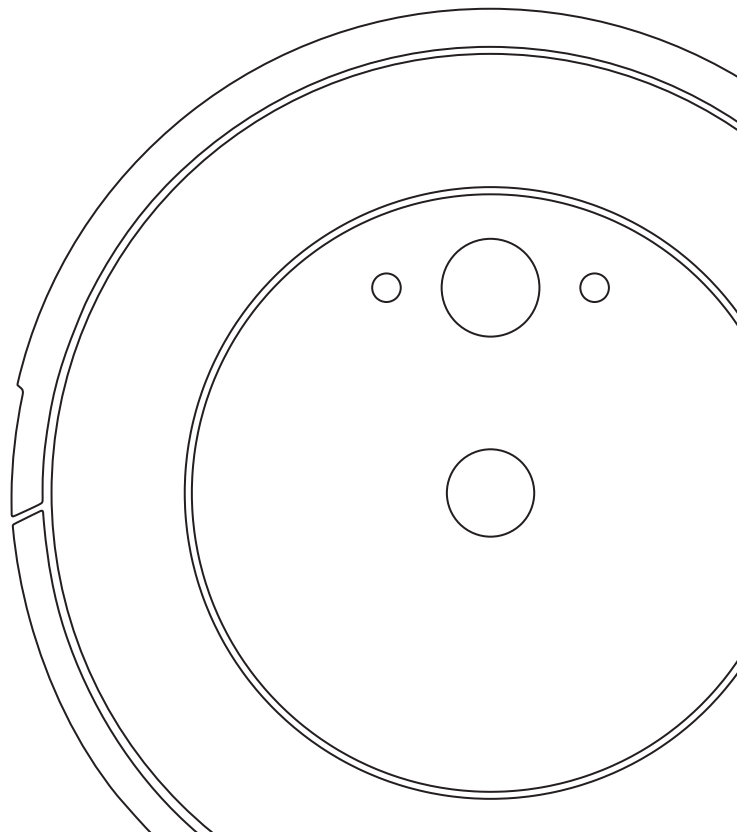

iRobot

















Πληροφορίες ασφάλειας

Σημαντικές πληροφορίες ασφάλειας

Ο παρών οδηγός χρήστη περιλαμβάνει πληροφορίες για τα ρυθμιστικά μοντέλα: Ρομπότ: RVG-Y1 | Βάση: ADN-N1 | Μπαταρία: ABL-G | Μονάδα ρομπότ ασύρματης επικοινωνίας: ESP32-S3-WROOM-1

-  **ΦΥΛΑΞΤΕ ΑΥΤΕΣ ΤΙΣ ΟΔΗΓΙΕΣ**
Προειδοποίηση: Κατά τη χρήση μιας ηλεκτρικής συσκευής, θα πρέπει να λαμβάνονται πάντα βασικές προφυλάξεις, συμπεριλαμβανομένων των ακόλουθων:
-  **ΔΙΑΒΑΣΤΕ ΟΛΕΣ ΤΙΣ ΟΔΗΓΙΕΣ**
Προειδοποίηση: Για να μειωθεί ο κίνδυνος τραυματισμού ή ζημιάς, διαβάστε και ακολουθήστε τις προφυλάξεις ασφάλειας κατά τη διάρκεια της ρύθμισης, χρήσης και συντήρησης του ρομπότ.

Αυτή η συσκευή μπορεί να χρησιμοποιηθεί από παιδιά ηλικίας από 8 ετών και άνω και από άτομα με μειωμένες σωματικές, αισθητηριακές ή διανοητικές ικανότητες, ή έλλειψη εμπειρίας και γνώσης, αν βρίσκονται υπό επίβλεψη ή τους έχουν δοθεί οι απαραίτητες οδηγίες για την ασφαλή χρήση της συσκευής και κατανοούν τους κινδύνους που υπάρχουν. Απαγορεύεται να παίζουν τα παιδιά με τη συσκευή. Ο καθαρισμός και η συντήρηση από το χρήστη δεν πρέπει να πραγματοποιούνται από παιδιά χωρίς επίβλεψη.

-  Αυτό είναι το σύμβολο προειδοποίησης ασφάλειας. Χρησιμοποιείται για να σας ειδοποιεί για ενδεχόμενους κινδύνους τραυματισμού. Πρέπει να συμμορφώνεστε με όλα τα μηνύματα ασφάλειας που ακολουθούν αυτό το σύμβολο, προκειμένου να αποφύγετε πιθανό τραυματισμό ή θάνατο.
-  Κίνδυνος ηλεκτροπληξίας  Για χρήση μόνο σε εσωτερικούς χώρους  Ονομαστική ισχύς εξόδου συνεχούς ρεύματος  Διαβάστε το εγχειρίδιο χρήστη  Γενικό σύμβολο ανακύκλωσης
-  Κίνδυνος φωτιάς  Εξοπλισμός κατηγορίας II  Ονομαστική ισχύς εισόδου συνεχούς ρεύματος  Διατηρείτε τη συσκευή μακριά από παιδιά  Ξεχωριστή μονάδα τροφοδοσίας
-  Προσοχή  Εξοπλισμός κατηγορίας III  Ονομαστική ισχύς εισόδου εναλλασσόμενου ρεύματος

Προειδοποίηση: Υποδεικνύει επικίνδυνη κατάσταση η οποία, εάν δεν αποφευχθεί, μπορεί να οδηγήσει σε θάνατο ή σοβαρό τραυματισμό.

Προσοχή: Υποδεικνύει επικίνδυνη κατάσταση η οποία, αν δεν αποτραπεί, μπορεί να οδηγήσει σε ελαφρύ ή μέτριας σοβαρότητας τραυματισμό.

Ειδοποίηση: Υποδεικνύει επικίνδυνη κατάσταση η οποία, αν δεν αποτραπεί, μπορεί να οδηγήσει σε υλικές ζημιές.

ΓΕΝΙΚΑ

ΠΡΟΕΙΔΟΠΟΙΗΣΗ

- Το παρόν προϊόν διατίθεται με καλώδιο παροχής ρεύματος εγκεκριμένο για την περιοχή σας και έχει σχεδιαστεί ώστε να συνδέεται μόνο σε τυπική οικιακή πρίζα εναλλασσόμενου ρεύματος. Μη χρησιμοποιείτε οποιοδήποτε άλλο καλώδιο παροχής ρεύματος. Για ανταλλακτικά καλώδια, επικοινωνήστε με την τοπική Εξυπηρέτηση Πελατών ώστε να διασφαλίσετε τη σωστή επιλογή καλωδίου παροχής ρεύματος για τη χώρα σας.
- Μην αποσυναρμολογείτε και μην ανοίγετε αυτό το προϊόν, παρά μόνο κατά τον τρόπο που υποδεικνύεται στον Οδηγό χρήστη. Στο εσωτερικό του ρομπότ δεν περιέχονται εξαρτήματα που μπορούν να επισκευαστούν από τον χρήστη. Αναθέστε την επισκευή σε προσωπικό που διαθέτει την κατάλληλη κατάρτιση.
- Κίνδυνος ηλεκτροπληξίας, χρησιμοποιείτε τη συσκευή μόνο σε εσωτερικούς και ξηρούς χώρους.
- Μην χειρίζεστε αυτό το προϊόν με βρεγμένα χέρια.
- Αυτό το προϊόν δεν είναι παιχνίδι. Πρέπει να επιβλέπετε τα μικρά παιδιά και τα κατοικίδια ζώα όταν λειτουργεί το ρομπότ. Μην κάθεστε και μην στέκεστε επάνω στο ρομπότ ή στη βάση.
- Μην κάθεστε ή στέκεστε επάνω στο προϊόν.
- Αποθηκεύετε και χρησιμοποιείτε αυτό το προϊόν μόνο σε περιβάλλον θερμοκρασίας δωματίου.
- Μη χρησιμοποιείτε μη εγκεκριμένους φορτιστές. Η χρήση μη εγκεκριμένου φορτιστή θα μπορούσε να προκαλέσει την παραγωγή θερμότητας ή καπνού από την μπαταρία, την ανάφλεξη ή την έκρηξη της.
- Εάν το δωμάτιο που θα καθαρίσετε έχει μαλακόνι, είναι απαραίτητη η χρήση ενός φυσικού φράγματος για την αποτροπή πρόσβασης της συσκευής στο μαλακόνι και την εξασφάλιση της ασφαλούς λειτουργίας της.
- Αν το δωμάτιο που θα καθαρίσετε έχει συσκευές, όπως σόμπες, ανεμιστήρες, φορητές θερμάστρες ή υγραντήρες, απομακρύνετε τις συσκευές προτού λειτουργήσετε το ρομπότ. Αν το ρομπότ έρθει σε επαφή και σπρώξει τις συσκευές, υπάρχει κίνδυνος τραυματισμού, ατυχήματος ή δυσλειτουργίας.
- Μην επιτρέπετε στο ρομπότ ή τη βάση φόρτισης να έρθουν σε επαφή με υγρά.

- Καθαρίζετε τους αισθητήρες κατά της πτώσης από σκάλες για τυχόν συσώρευση ακαθαρσιών.
- Έχετε υπόψη σας ότι το δάπεδο ενδέχεται να γλιστράει έπειτα από τον υγρό καθαρισμό με το ρομπότ σας.
- Μην προσθέτετε υγρά όπως καυτό νερό, απορρυπαντικό ή απολυμαντικό, καθώς μπορεί να προκαλέσουν ζημιά στο ρομπότ

ΠΡΟΣΟΧΗ

- Μην χρησιμοποιείτε το ρομπότ σε χώρους με εκτεθειμένες ηλεκτρικές πρίζες ή βαλβίδες διακοπής αερίου στο δάπεδο.
- Μη χρησιμοποιείτε αυτήν τη συσκευή για να καθαρίσετε αιχμηρά αντικείμενα, γυαλιά ή οτιδήποτε καίγεται ή παράγει καπνούς.
- Έχετε υπόψη σας ότι το ρομπότ κινείται από μόνο του. Πρέπει να είστε προσεκτικοί όταν κινείστε στο χώρο λειτουργίας του ρομπότ για να μην το πατήσετε.
- Αν η συσκευή περάσει επάνω από κάποιο ηλεκτρικό καλώδιο και το παρασύρει, υπάρχει πιθανότητα να παρασυρθεί και κάποιο αντικείμενο από ένα τραπέζι ή ράφι. Πριν από τη χρήση αυτής της συσκευής, απομακρύνετε αντικείμενα όπως ρούχα και ελεύθερα φύλλα χαρτιού, κορδόνια ρύθμισης για στόρια ή κουρτίνες, καλώδια ρεύματος και τυχόν εύθραυστα αντικείμενα. Σβήστε τα κεριά. Απενεργοποιήστε τις φορητές θερμάστρες.
- Εκτελέστε τις απαιτούμενες εργασίες συντήρησης όπως προβλέπεται στον Οδηγό χρήστη, ώστε να διασφαλίσετε την ασφαλή λειτουργία του ρομπότ και της βάσης φόρτισης.
- Αν η ρομποτική σκούπα λειτουργεί σε επιφάνεια με σκάλες, φροντίστε να απομακρύνετε κάθε εμπόδιο από το επάνω σκαλοπάτι.
- Μην αναποδογυρίσετε το ρομπότ με τοποθετημένο τον κάδο συνδυαστικής χρήσης.

ΕΙΔΟΠΟΙΗΣΗ

- Αυτό το ρομπότ προορίζεται μόνο για χρήση σε στεγνό δάπεδο. Μη χρησιμοποιείτε αυτήν τη συσκευή για να καθαρίσετε χυμένα υγρά. Μη επιτρέπετε στο ρομπότ ή τη βάση να έρθουν σε επαφή με υγρά.
- Μην τοποθετείτε τίποτα επάνω στο ρομπότ ή στη βάση φόρτισης.

- Η αποτυχία διατήρησης των επαφών φόρτισης καθαρών θα μπορούσε να οδηγήσει σε απώλεια της δυνατότητας φόρτισης της μπαταρίας του ρομπότ και σε υπερθέρμανση των επαφών φόρτισης κατά το άγγιγμα.
- Προτού χρησιμοποιήσετε τη ρομποτική σκούπα σε σκληρά δάπεδα, δοκιμάστε τη σε μια μικρή επιφάνεια του δαπέδου για να βεβαιωθείτε ότι είναι κατάλληλη για τον καθαρισμό του. Η χρήση της ρομποτικής σκούπας σε σκληρό δάπεδο που δεν είναι συμβατό θα μπορούσε να προκαλέσει φθορές στη συγκεκριμένη επιφάνεια. Επικοινωνήστε με τον κατασκευαστή του σκληρού δαπέδου για να ρωτήσετε σχετικά με τη συμβατότητα.
- Προτού χρησιμοποιήσετε τη ρομποτική σας σκούπα σε μοκέτες ή χαλιά, βεβαιωθείτε ότι οι μοκέτες ή τα χαλιά είναι συμβατά με τις διπλές ελαστικές βούρτσες πολλαπλών επιφανειών της σκούπας, γνωστές και ως μπάρες σκουπισματος (beater bars). Η χρήση του ρομπότ σε μη συμβατή μοκέτα ή χαλί θα μπορούσε να βλάψει τη μοκέτα ή το χαλί. Επικοινωνήστε με τον κατασκευαστή της μοκέτας ή του χαλιού για να ρωτήσετε σχετικά με τη συμβατότητα.

ΒΑΣΗ ΦΟΡΤΙΣΗΣ

ΠΡΕΙΔΟΠΟΙΗΣΗ

- Αν η συσκευή δεν λειτουργεί όπως πρέπει, έχει πέσει, έχει βλάβη, αφέθηκε σε εξωτερικό χώρο ή έπεσε σε νερό, επιστρέψτε τη σε ένα κέντρο σέρβις.
- Μην χρησιμοποιείτε τη βάση φόρτισης αν το καλώδιο ή το φις είναι καταστραμμένα. Αν το καλώδιο ή το φις έχουν καταστραφεί, πρέπει να αντικατασταθούν.
- Αποσυνδέετε πάντα το ρομπότ από τη βάση φόρτισης πριν από τον καθαρισμό ή τη συντήρησή του.
- Μην χρησιμοποιείτε τη βάση φόρτισης ως σκαλοπάτι.
- Φορτίζετε το ρομπότ σας μόνο με το παρεχόμενο καλώδιο ρεύματος. Το παρεχόμενο τροφοδοτικό προσφέρει με ασφάλεια εξαιρετικά χαμηλή τάση, η οποία αντιστοιχεί στην ένδειξη εισόδου του ρομπότ που είναι απαραίτητη για τη διατήρηση της ασφαλούς λειτουργίας.
- Προκειμένου να αποτρέψετε τον κίνδυνο πτώσης του ρομπότ σας, βεβαιωθείτε ότι η βάση φόρτισης βρίσκεται τουλάχιστον 1,2 μέτρα μακριά από σκάλες.
- Μην αφήνετε να πέσουν υγρά πάνω ή μέσα στη βάση φόρτισης.

ΕΙΔΟΠΟΙΗΣΗ

- Το προϊόν δεν μπορεί να χρησιμοποιηθεί με κανέναν άλλο τύπο μετασχηματιστή. Η χρήση άλλων μετασχηματιστών θα ακυρώσει αμέσως την εγγύηση.

- Αν ζείτε σε περιοχή στην οποία εκδηλώνονται ηλεκτρικές καταιγίδες, συνιστάται να χρησιμοποιείτε πρόσθετη προστασία από υπέρταση. Η βάση φόρτισης μπορεί να προστατεύεται από απαγωγέα υπέρτασης (αντικεραυνικό) για την περίπτωση έντονης ηλεκτρικής καταιγίδας.

ΔΙΑΛΥΜΑ ΚΑΘΑΡΙΣΜΟΥ

ΠΡΕΙΔΟΠΟΙΗΣΗ

- Μην προσθέτετε υγρά όπως καυτό νερό, απορρυπαντικό ή απολυμαντικό, καθώς μπορεί να προκαλέσουν ζημιά στο ρομπότ

ΜΠΑΤΑΡΙΑ

ΠΡΕΙΔΟΠΟΙΗΣΗ

- Μην ανοίγετε, συνθλίβετε, θερμαίνετε πάνω από τους 80°C ούτε να αποτεφρώνετε. Ακολουθήστε τις οδηγίες που υπάρχουν στον Οδηγό χρήστη για τη σωστή χρήση, συντήρηση, χειρισμό και απόρριψη της μπαταρίας.
- Μην βραχυκυκλώνετε την μπαταρία επιτρέποντας σε μεταλλικά αντικείμενα να έρθουν σε επαφή με τους ακροδέκτες της μπαταρίας ή βυθίζοντας την μπαταρία σε υγρό. Μην υποβάλλετε τις μπαταρίες σε μηχανική κρούση.
- Οι μπαταρίες ιόντων λιθίου και τα προϊόντα που περιέχουν μπαταρίες ιόντων λιθίου υπόκεινται σε αυστηρούς κανονισμούς μεταφοράς. Αν χρειάζεται να μεταφέρετε αυτό το προϊόν (μαζί με την μπαταρία) για σέρβις, ταξίδι ή οποιονδήποτε άλλο λόγο, πρέπει να διαβάσετε την ενότητα Αντιμετώπιση προβλημάτων στον Οδηγό χρήστη ή να επικοινωνήσετε με την Εξυπηρέτηση Πελατών για οδηγίες σχετικά με την αποστολή.
- Μην φορτίζετε κατεστραμμένες μπαταρίες ή μπαταρίες που παρουσιάζουν διαρροή. Μην επιτρέπετε στο υγρό να έρθει σε επαφή με το δέρμα ή τα μάτια. Σε περίπτωση επαφής, πλύνετε την επιφάνεια που έχει προσβληθεί με άφθονο νερό και ζητήστε ιατρική συμβουλή. Διατηρείτε την μπαταρία καθαρή και

στεγνή. Σκουπίστε τους ακροδέκτες της μπαταρίας/του στοιχείου με ένα καθαρό, στεγνό πανί, εάν έχουν λερωθεί.



ΠΡΟΣΟΧΗ



- Η χρήση της μπαταρίας από παιδιά θα πρέπει να γίνεται υπό επίβλεψη. Σε περίπτωση κατάποσης της μπαταρίας, ζητήστε αμέσως ιατρική συμβουλή.

ΕΙΔΟΠΟΙΗΣΗ

- Η μπαταρία πρέπει να αφαιρεθεί από το ρομπότ πριν από την ανακύκλωση ή απόρριψη.
- Για να αποκτήσετε πρόσβαση στην μπαταρία για ανακύκλωση ή απόρριψη, χαλαρώστε τις δύο βίδες. Αφαιρέστε το κάλυμμα της τμήματος της μπαταρίας και αποσυνδέστε το καλώδιο μπαταρίας.

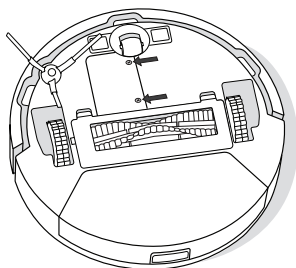

Αυτό το σύμβολο πάνω στην μπαταρία υποδεικνύει ότι η μπαταρία δεν πρέπει να απορρίπτεται μαζί με μη ταξινομημένα οικιακά απόβλητα. Ως τελικός χρήστης, είστε υπεύθυνος για την απόρριψη της μπαταρίας που περιέχεται στη συσκευή σας, κατά το τέλος της διάρκειας ζωής της, με τρόπο φιλικό προς το περιβάλλον, ως εξής:

- (1) επιστρέφοντάς τη στον διανομέα/αντιπρόσωπο από τον οποίο έχετε αγοράσει το προϊόν ή
- (2) απορρίπτοντάς την σε καθορισμένο σημείο συλλογής.

Η χωριστή συλλογή και ανακύκλωση μπαταριών που έχουν φτάσει στο τέλος της διάρκειας ζωής τους κατά τη στιγμή της απόρριψης θα βοηθήσει στη διατήρηση των φυσικών πόρων και τη διασφάλιση της ανακύκλωσής τους με τρόπο που συμβάλλει στην προστασία της ανθρώπινης υγείας και του περιβάλλοντος. Για περισσότερες πληροφορίες, επικοινωνήστε με το τοπικό γραφείο ανακύκλωσης ή τον αντιπρόσωπο από τον οποίο αγοράσατε αρχικά το προϊόν. Η αποτυχία σωστής απόρριψης των μπαταριών που έχουν φτάσει στο τέλος της διάρκειας ζωής τους μπορεί να προκαλέσει αρνητικές επιπτώσεις στο περιβάλλον και στην ανθρώπινη υγεία λόγω των ουσιών που περιέχονται στις μπαταρίες και στους συσσωρευτές.

Μπορείτε να βρείτε πληροφορίες αναφορικά με τις επιδράσεις των προβληματικών ουσιών που περιέχονται στη ροή αποβλήτων μπαταριών στην ακόλουθη πηγή:
<http://ec.europa.eu/environment/waste/batteries/>

Έναρξη

1 Τοποθετήστε τη Βάση φόρτισης

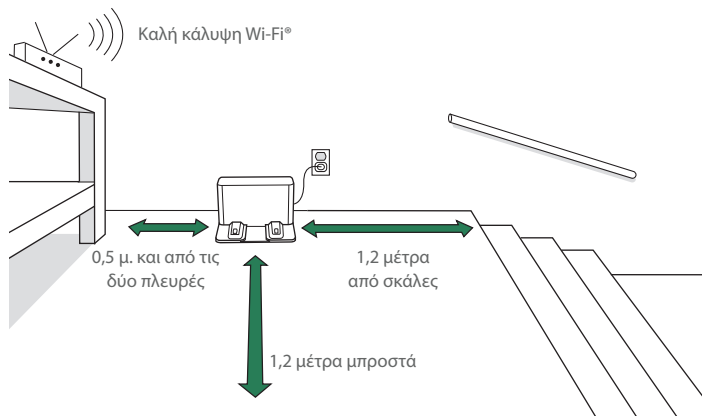

Σημείωση: Τοποθετήστε τη Βάση φόρτισης σε δάπεδο με σκληρές επιφάνειες. Μην τοποθετείτε τη βάση σε άμεσο ηλιακό φως. Βεβαιωθείτε ότι ο χώρος γύρω από τη βάση ή τη βάση φόρτισης δεν έχει ακαταστασία, για να βελτιώσετε την απόδοση κατά την πρόοδοση.S



Προειδοποίηση: Προκειμένου να αποτρέψετε τον κίνδυνο πτώσης του ρομπότ σας, βεβαιωθείτε ότι η Βάση φόρτισης βρίσκεται σε απόσταση τουλάχιστον 1,2 μέτρα από σκάλες.

2 Συνδέστε τη Βάση φόρτισης

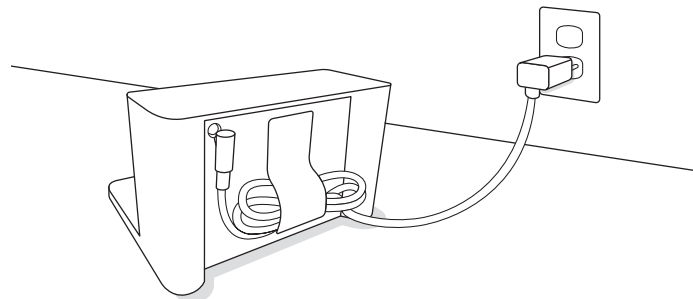

Συνδέστε το καλώδιο τροφοδοσίας στη Βάση φόρτισης και, στη συνέχεια, στην πρίζα. Τυλίξτε το καλώδιο προς τα πίσω, ώστε να μην εμποδίζει τη διαδρομή του ρομπότ.

3 Ενεργοποιήστε το ρομπότ

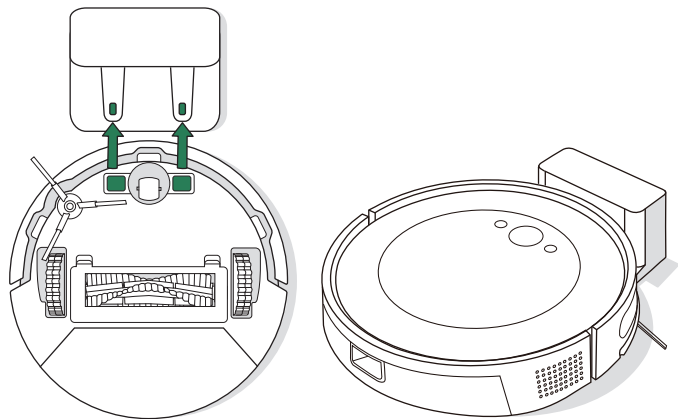

Τοποθετήστε το ρομπότ σας στη Βάση φόρτισης, ευθυγραμμίζοντας τις μεταλλικές επαφές φόρτισης. Μετά από λίγα λεπτά, ένας ήχος θα σας ειδοποιήσει ότι είναι ενεργοποιημένο.



Σημαντικό: Πριν χρησιμοποιήσετε το ρομπότ σας, διαβάστε πρώτα τον εσώκλειστο οδηγό πληροφοριών ασφάλειας.

4 Κατεβάστε την εφαρμογή iRobot Home

Σαρώστε τον κωδικό QR με την κάμερα στην κινητή συσκευή σας ή βρείτε την εφαρμογή iRobot Home στο κατάστημα εφαρμογών σας.

- Ακολουθήστε τις οδηγίες βήμα προς βήμα για να ρυθμίσετε το ρομπότ σας.
- Ρυθμίστε ένα αυτόματο πρόγραμμα καθαρισμού και προσαρμόστε τις προτιμήσεις καθαρισμού.
- Πρόσβαση σε συμβουλές, τεχνικές και απαντήσεις σε συνήθεις ερωτήσεις.



Σημείωση:

Το Wi-Fi 5,0 GHz δεν είναι συμβατό με αυτό το ρομπότ



Σχετικά με το ρομπότ σας

Άνω όψη

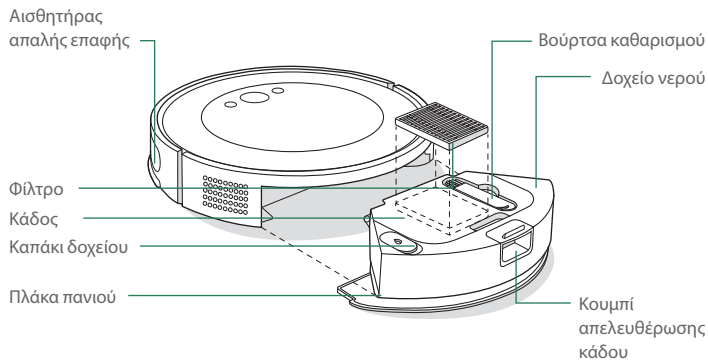

Βάση φόρτισης

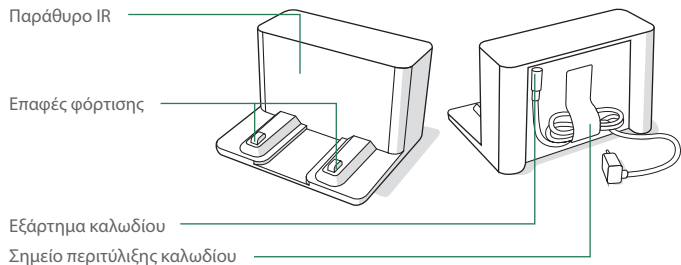

Κάτω όψη

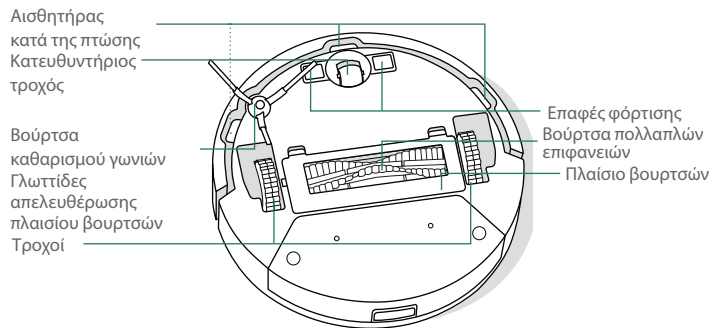

Κουμιά και ενδείξεις

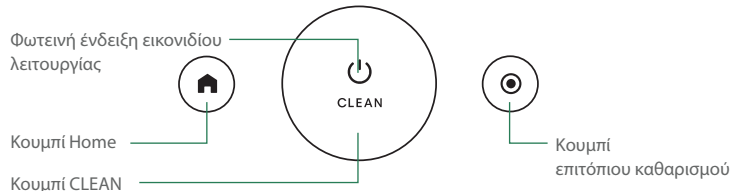

Φόρτιση

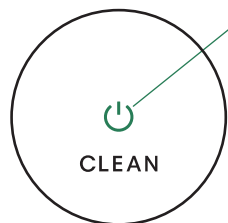

Ένδειξη εικονιδίου λειτουργίας κατά τη φόρτιση

Σταθερά αναμμένος με λευκό χρώμα: Πλήρως φορτισμένο

Αναβοσβήνει με λευκό χρώμα: Φόρτιση

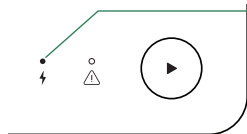

Φωτεινή ένδειξη LED φόρτισης

Αναμμένη: Ρομπότ στη βάση φόρτισης

Σβηστή: Το ρομπότ δεν είναι στη βάση ή το ρομπότ δεν φορτίζεται

Αναβοσβήνει: Φόρτιση στη μέση της εργασίας και συνέχιση εργασίας



Σημείωση: Το ρομπότ σας παραδίδεται μερικώς φορτισμένο, αλλά συνιστούμε να φορτίσετε το ρομπότ για 4 ώρες πριν ξεκινήσετε τον πρώτο κύκλο καθαρισμού.

Τοποθετήστε το ρομπότ στη Βάση φόρτισης για την ενεργοποίηση της μπαταρίας.

Εάν το ρομπότ σας πρέπει να επαναφορτιστεί κατά τη διάρκεια του καθαρισμού, η εργασία καθαρισμού θα ακυρωθεί και το ρομπότ θα επιστρέψει στη Βάση φόρτισης.

Το ρομπότ καταναλώνει μικρή ποσότητα ρεύματος όταν βρίσκεται στη βάση φόρτισης. Μπορείτε να θέσετε το ρομπότ σε κατάσταση ακόμα χαμηλότερης κατανάλωσης ρεύματος όταν δεν χρησιμοποιείται. Για οδηγίες και περισσότερες πληροφορίες σχετικά με την κατάσταση αναμονής χαμηλής κατανάλωσης ρεύματος, ανατρέξτε στη σελίδα Συνήθεις ερωτήσεις στον ιστότοπό μας.

Σε περίπτωση αποθήκευσης για μεγάλο χρονικό διάστημα, απενεργοποιήστε το ρομπότ σας αφαιρώντας το από τη βάση φόρτισης και πατώντας παρατεταμένα το  για 9 δευτερόλεπτα. Αποθηκεύστε το ρομπότ σε δροσερό και ξηρό μέρος.

Καθαρισμός

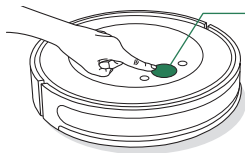

Πατήστε **CLEAN** στο ρομπότ σας

Πατήστε για έναρξη / παύση / συνέχεια
Κρατήστε πατημένο το κουμπί για 2-5 δευτερόλεπτα
ώστε να τερματίσετε μια εργασία

ΜΟΤΙΒΟ ΚΑΘΑΡΙΣΜΟΥ: Το ρομπότ σας θα εξερευνησει και θα καθαρίσει αυτόματα το σπίτι σας σε παράλληλες ζώνες. Στο τέλος του κύκλου καθαρισμού και όποτε χρειάζεται επαναφόρτιση, θα επιστρέφει στη βάση φόρτισης.



Απομακρύνετε τα περιττά αντικείμενα από τα δάπεδα πριν από τον καθαρισμό. Χρησιμοποιείτε το ρομπότ συχνά για να διατηρείτε τα δάπεδα σε καλή κατάσταση.

Για να τερματίσετε μια εργασία, κρατήστε πατημένο το κουμπί **CLEAN** για 2-5 δευτερόλεπτα. Για να στείλετε το ρομπότ πίσω στη Βάση φόρτισης, πατήστε **🏠**.

Πατήστε **🏠** για επιτόπιο καθαρισμό της καθορισμένης περιοχής. Το ρομπότ θα εκτελεί σπειροειδή κίνηση προς τα έξω για 1 μέτρο και μετά, θα εκτελεί σπειροειδή κίνηση προς τα μέσα για να τερματίσει εκεί που ξεκίνησε. Απομακρύνετε τυχόν εμπόδια από τη διαδρομή επιτόπιου καθαρισμού. Αφού ολοκληρωθεί ο επιτόπιος καθαρισμός, το ρομπότ θα ολοκληρώσει την εργασία. Για να στείλετε το ρομπότ πίσω στη βάση φόρτισης, πατήστε **🏠**.

ΛΕΙΤΟΥΡΓΙΑ «ΜΗΝ ΕΝΟΧΛΕΙΤΕ»: Στη λειτουργία «Μην Ενοχλείτε», η ρομποτική σκούπα δεν εκτελεί προγραμματισμένους καθαρισμούς και η ενδεικτική λυχνία του εικονιδίου λειτουργίας σβήνει μετά από ένα λεπτό φόρτισης. Η λειτουργία «Μην Ενοχλείτε» μπορεί να ενεργοποιηθεί ή να απενεργοποιηθεί στην εφαρμογή

Σκούπισμα

- 1 Αδειάστε το δοχείο του ρομπότ και αποσυνδέστε την πλάκα του πανιού σφουγγαρίσματος και το πανί σφουγγαρίσματος, πριν ξεκινήσετε μια εργασία σκούπισματος.

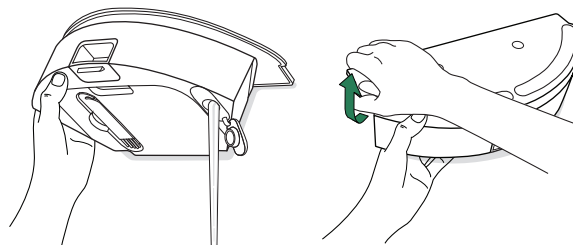

- 2 Τοποθετήστε το στο δάπεδο και πατήστε το κουμπί **CLEAN** στο ρομπότ.

Σκούπισμα και σφουγγάρισμα

Το ρομπότ σας μπορεί να σκουπίζει και να σφουγγαρίζει συγχρόνως, όταν η πλάκα πανιού σφουγγαρίσματος και το πανί σφουγγαρίσματος έχουν τοποθετηθεί.

Πριν ξεκινήσετε μια εργασία σκούπισματος και σφουγγαρίσματος, προετοιμάστε το δωμάτιο τυλίγοντας ή αφαιρώντας τυχόν χαλιά από τον χώρο που θέλετε να σφουγγαριστεί.



Σημείωση: Όταν το ρομπότ λειτουργεί με το εξάρτημα σφουγγαρίσματος, ο επιτόπιος καθαρισμός δεν θα είναι διαθέσιμος.



Σημαντικό: Μην προσθέτετε υγρά όπως καυτό νερό, απορρυπαντικό ή απολυμαντικό, καθώς μπορεί να προκαλέσουν ζημιά στο ρομπότ.

Αφού ολοκληρώσετε τον κύκλο καθαρισμού που περιλαμβάνει σκούπισμα και σφουγγάρισμα, αδειάστε το νερό από το δοχείο και αλλάξτε το πανί σφουγγαρίσματος.

- 1 Πατήστε το κουμπί απελευθέρωσης κάδου για να αφαιρέσετε τον κάδο.

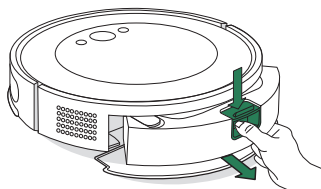

- 2 Αφαιρέστε την πλάκα πανιού από τον κάδο.

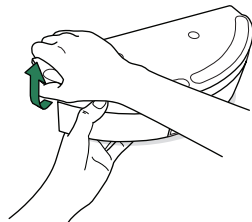

- 3 Βρέξτε ελαφρά το πανί σφουγγαρίσματος και τοποθετήστε το στην πλάκα πανιού.

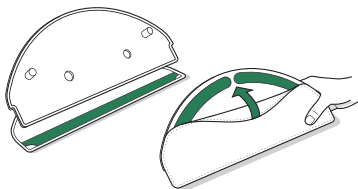

- 4 Τοποθετήστε ξανά την πλάκα πανιού στον κάδο.

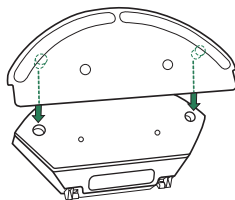

- 5 Γεμίστε τον κάδο με νερό.

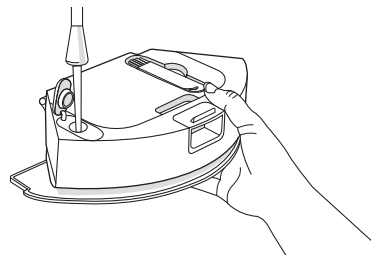

- 6 Τοποθετήστε τον κάδο ξανά στο ρομπότ.

- 7 Τοποθετήστε το στο δάπεδο και πατήστε το κουμπί CLEAN στο ρομπότ.

Οδηγίες φροντίδας και συντήρησης για το ρομπότ σας

Για να διατηρήσετε τις βέλτιστες επιδόσεις του ρομπότ σας, φροντίστε να εκτελείτε κατά περιόδους τις παρακάτω βασικές εργασίες φροντίδας και συντήρησης. Θα βρείτε επιπλέον εκπαιδευτικά βίντεο στην εφαρμογή iRobot Home. Αν παρατηρήσετε ότι το ρομπότ αφαιρεί λιγότερους ρύπους από το δάπεδο, αδειάστε τον κάδο και καθαρίστε το φίλτρο και τις βούρτσες.

Εξάρτημα	Συχνότητα φροντίδας	Συχνότητα αντικατάστασης*
Κάδος στεγνού καθαρισμού	Αδειάστε τον κάδο όπως απαιτείται	-
Δοχείο νερού	Αδειάζετε μετά από κάθε εργασία	-
Φίλτρο	Καθαρίστε μία φορά την εβδομάδα (δύο φορές την εβδομάδα, αν έχετε κατοικίδιο)	Κάθε 3-6 μήνες
Βούρτσα καθαρισμού γωνιών	Καθαρίστε κάθε 2 εβδομάδες ή όποτε χρειάζεται	Κάθε 3-6 μήνες
Βούρτσα πολλαπλών επιφανειών	Καθαρίστε μία φορά την εβδομάδα	Κάθε 6-12 μήνες
Μπροστινός κατευθυντήριος τροχός	Καθαρίστε κάθε 2 εβδομάδες ή όποτε χρειάζεται	-
Επαφές φόρτισης	Καθαρίστε κάθε 2 εβδομάδες ή όποτε χρειάζεται	-
Αισθητήρες	Καθαρίστε μία φορά τον μήνα ή όποτε χρειάζεται	-
Πανί σφουγγαρίσματος	Να καθαρίζεται έπειτα από έναν κύκλο σφουγγαρίσματος	Κάθε 3-6 μήνες. Απορρίψτε με τα οικιακά απορρίμματα όταν δεν το χρησιμοποιείτε πλέον

* Η συχνότητα αντικατάστασης ενδέχεται να διαφέρει. Τα εξαρτήματα θα πρέπει να αντικαθίστανται αν υπάρχουν εμφανή σημάδια φθοράς. Αν πιστεύετε ότι χρειάζεστε κάποιο ανταλλακτικό, επικοινωνήστε με την Εξυπηρέτηση Πελατών της iRobot® για περισσότερες πληροφορίες.

Άδειασμα του κάδου

- 1 Πατήστε το κουμπί απελευθέρωσης κάδου για να αφαιρέσετε τον κάδο.

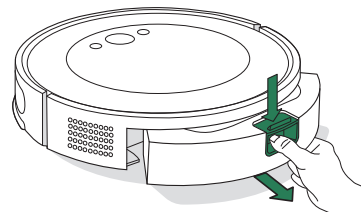

- 2 Ανοίξτε την πόρτα για να αδειάσετε και να καθαρίσετε τον κάδο συλλογής σκόνης με τη βούρτσα καθαρισμού.

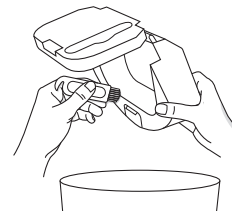

- 3 Τοποθετήστε τον κάδο ξανά στο ρομπότ.



Σημαντικό: Μην ξεπλένετε και μην μουλιάζετε τον κάδο. Καθαρίζετε τακτικά τον κάδο για να αποτρέψετε τη συσσώρευση ρύπων.

Καθαρισμός του φίλτρου

- 1 Αφαιρέστε τον κάδο. Ανοίξτε την πόρτα του δίσκου και αφαιρέστε το φίλτρο.

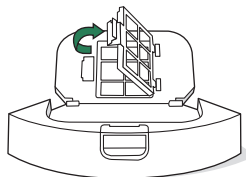

- 2 Αφαιρέστε τα υπολείμματα με τη βούρτσα καθαρισμού.

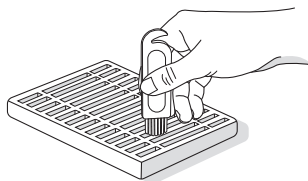

- 3 Τοποθετήστε ξανά το φίλτρο και επανατοποθετήστε τον κάδο στο ρομπότ.



Σημείωση: Το φίλτρο μπορεί να ξεπλυθεί με νερό. Βεβαιωθείτε ότι είναι εντελώς στεγνό πριν το τοποθετήσετε ξανά. Δεν συνιστώνται συχνά ξεβγάλματα.

Καθαρισμός των επαφών φόρτισης και των αισθητήρων

Σκουπίστε τις επαφές φόρτισης και τους αισθητήρες με ένα καθαρό, στεγνό πανί.

ΕΠΑΦΕΣ ΦΟΡΤΙΣΗΣ

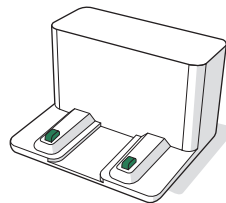
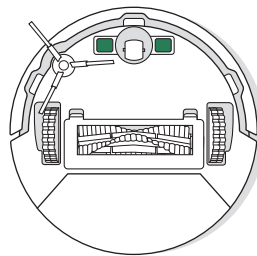

ΑΙΣΘΗΤΗΡΕΣ

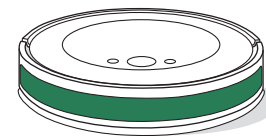
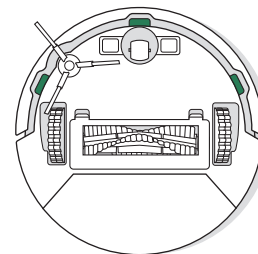

Σημαντικό: Μην ψεκάζετε με διάλυμα καθαρισμού ή νερό τους αισθητήρες ή τα ανοίγματα των αισθητήρων.

Καθαρισμός της πλευρικής βούρτσας γωνιών

Τραβήξτε για να αφαιρέσετε την πλευρική βούρτσα γωνιών. Απομακρύνετε τυχόν τρίχες ή υπολείμματα με τη βούρτσα καθαρισμού και, στη συνέχεια, τοποθετήστε ξανά τη βούρτσα καθαρισμού γωνιών.

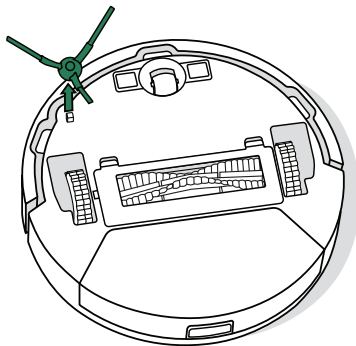

Καθαρισμός της βούρτσας πολλαπλών επιφανειών

- 1 Πιέστε τις γλωττίδες απελευθέρωσης του πλαισίου βουρτσών και ανασηκώστε για να αφαιρέσετε το πλαίσιο βουρτσών

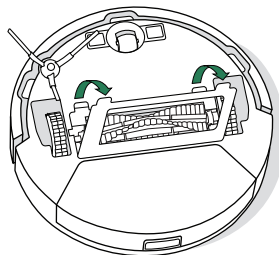

- 2 Αφαιρέστε τη βούρτσα πολλαπλών επιφανειών

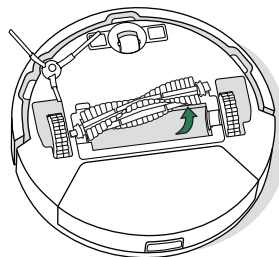

- 3 Αφαιρέστε τυχόν τρίχες ή υπολείμματα από τη βούρτσα πολλαπλών επιφανειών με τη βούρτσα καθαρισμού

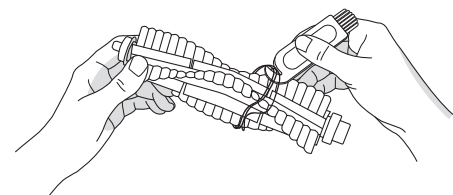

- 4 Επανατοποθετήστε τη βούρτσα πολλαπλών επιφανειών και το πλαίσιο βουρτσών στο ρομπότ

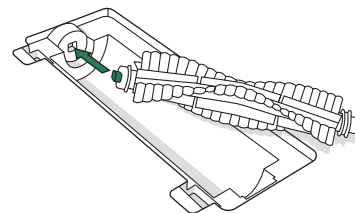

Καθαρισμός του μπροστινού κατευθυντήριου τροχού

Χρησιμοποιήστε τη βούρτσα καθαρισμού για να αφαιρέσετε τρίχες και υπολείμματα από τον μπροστινό κατευθυντήριο τροχό.

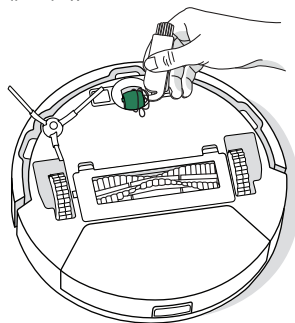

Καθαρισμός του πανιού σφουγγαρίσματος

Πλύνετε καλά στο χέρι το πανί σφουγγαρίσματος με κρύο νερό και αφήστε το να στεγνώσει στον αέρα.

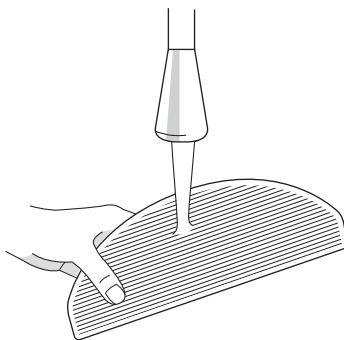

***** **Σημαντικό:** Ένας μπροστινός τροχός γεμάτος τρίχες και ρύπους θα μπορούσε να οδηγήσει σε ζημιά στο δάπεδό σας. Αν ο τροχός δεν περιστρέφεται ελεύθερα αφού τον καθαρίσετε, επικοινωνήστε με την τοπική Εξυπηρέτηση Πελατών ή το τοπικό κέντρο επισκευής.

Αντιμετώπιση προβλημάτων του ρομπότ σας

Το ρομπότ θα σας ενημερώνει ότι υπάρχει κάποιο πρόβλημα, αναπαράγοντας μια ηχητική προειδοποίηση και ενεργοποιώντας τη φωτεινή ένδειξη του εικονιδίου λειτουργίας με κόκκινο χρώμα. Πατήστε το κουμπί CLEAN για λεπτομέρειες. Ανατρέξτε στην εφαρμογή iRobot Home για περαιτέρω υποστήριξη.

Φωτεινή ένδειξη εικονιδίου λειτουργίας με κόκκινο χρώμα

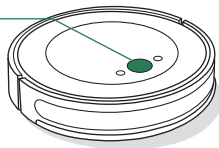

Χαμηλή μπαταρία. Φορτίστε.

Αν δεν είστε βέβαιοι αν το ρομπότ έχει ολοκληρώσει ή σταματήσει προσωρινά την εργασία καθαρισμού, συμβουλευτείτε την εφαρμογή iRobot Home για να ελέγξετε την κατάστασή του.

ΑΣΦΑΛΕΙΑ ΜΠΑΤΑΡΙΑΣ ΚΑΙ ΑΠΟΣΤΟΛΗ



Προειδοποίηση: Οι μπαταρίες ιόντων λιθίου και τα προϊόντα που περιέχουν μπαταρίες ιόντων λιθίου υπόκεινται σε αυστηρούς κανονισμούς μεταφοράς. Αν χρειάζεται να μεταφέρετε αυτό το προϊόν για επισκευή, ταξίδι ή οποιονδήποτε άλλο λόγο, ΠΡΕΠΕΙ να ακολουθήσετε τις παρακάτω οδηγίες αποστολής.

- Η μπαταρία ΠΡΕΠΕΙ να απενεργοποιηθεί πριν από την αποστολή.
- Απενεργοποιήστε την μπαταρία αφαιρώντας το ρομπότ από τη βάση φόρτισης και πατώντας παρατεταμένα το  για 9 δευτερόλεπτα. Όλες οι ενδείξεις θα απενεργοποιηθούν.
- Συσκευάστε το ρομπότ με ασφάλεια για αποστολή.

Αν χρειάζεστε περαιτέρω βοήθεια, επικοινωνήστε με την τοπική ομάδα Εξυπηρέτησης Πελατών ή επισκεφτείτε τη διεύθυνση www.irobot.gr.

Ρυθμιστικές πληροφορίες



Δια του παρόντος, η iRobot Corporation δηλώνει ότι αυτό το μοντέλο ρομποτικής σκούπας και σφουγγαρίστρας RVG-Y1 συμμορφώνεται με την Οδηγία της ΕΕ 2014/53/ΕΕ σχετικά με τον ραδιοεξοπλισμό. Το πλήρες κείμενο της Δήλωσης Συμμόρφωσης της ΕΕ είναι διαθέσιμο στην ακόλουθη διεύθυνση στο διαδίκτυο: www.irobot.com/compliance



Δια του παρόντος, η iRobot Corporation δηλώνει ότι αυτό το μοντέλο ρομποτικής σκούπας και σφουγγαρίστρας RVG-Y1 συμμορφώνεται με τους Κανονισμούς περί ραδιοεξοπλισμού 2017. Το πλήρες κείμενο της Δήλωσης Συμμόρφωσης της UKCA είναι διαθέσιμο στην ακόλουθη διεύθυνση στο διαδίκτυο: www.irobot.com/compliance

Η έκθεση πληροφοριών χημικών ουσιών που αναγράφει τις ουσίες που προκαλούν πολύ μεγάλη ανησυχία (SVHC) σύμφωνα με τον Κανονισμό 1907/2006 της ΕΕ, είναι διαθέσιμη εδώ: www.irobot.com/compliance



Αυτό το σύμβολο πάνω στο προϊόν υποδεικνύει ότι η συσκευή δεν πρέπει να απορρίπτεται μαζί με μη ταξινομημένα οικιακά απόβλητα. Ως τελικός χρήστης, είστε υπεύθυνος για την απόρριψη της συσκευής σας στο τέλος της διάρκειας ζωής της με τρόπο φιλικό προς το περιβάλλον, ως εξής:

- (1) επιστρέφοντάς την στον διανομέα/αντιπρόσωπο από τον οποίο έχετε αγοράσει το προϊόν ή
- (2) απορρίπτοντάς την σε καθορισμένο σημείο συλλογής.

Η σωστή απόρριψη αυτού του προϊόντος συμβάλλει στην εξοικονόμηση πολύτιμων πόρων και αποτρέπει πιθανές αρνητικές επιπτώσεις στην ανθρώπινη υγεία και στο περιβάλλον, οι οποίες θα προέκυπταν λόγω ακατάλληλου χειρισμού των αποβλήτων. Επικοινωνήστε με την τοπική αρχή για περαιτέρω λεπτομέρειες ή με το πλησιέστερο καθορισμένο σημείο συλλογής. Ενδέχεται να επιβληθούν κυρώσεις λόγω εσφαλμένης απόρριψης αυτών των αποβλήτων, σύμφωνα με την εθνική νομοθεσία που ισχύει στη χώρα σας. Μπορείτε να βρείτε περισσότερες πληροφορίες στην ακόλουθη πηγή: https://ec.europa.eu/environment/topics/waste-and-recycling/waste-electrical-and-electronic-equipment-weee_en

Το ρυθμιστικό μοντέλο RVG-Y1 περιλαμβάνει το μοντέλο μονάδας Espressif: ESP32-S3-WROOM-1, που λειτουργεί στη ζώνη WLAN 2,4 GHz. Για την ΕΕ και το ΗΒ, η ζώνη 2,4 GHz λειτουργεί μόνο μεταξύ 2,412 GHz και 2,472 GHz με μέγιστη ισχύ εξόδου EIRP 19,98 dBm (99,5 mW) στα 2412 MHz.

Εξωτερικό τροφοδοτικό

Χρησιμοποιείτε μόνο το μοντέλο εξωτερικού τροφοδοτικού που είναι εγκεκριμένο για την περιοχή σας.

ΑΡΙΘΜΟΣ ΜΟΝΤΕΛΟΥ	ΠΕΡΙΟΧΗ
APA-NA	NA
APA-EU	EU
APA-UK	UK
APA-JP	JP
APA-AS	AS/NZS
APA-BR	BR
APA-AG	AG
APA-IN	IN
APA-TH	TH

Ανακυκλώστε το προϊόν iRobot® στο τέλος της διάρκειας ζωής του υπεύθυνα, σύμφωνα με τους τοπικούς κανονισμούς. Ακολουθεί ένας κατάλογος με τους οργανισμούς ανακύκλωσης ΑΗΗΕ με τους οποίους είναι συμβεβλημένη η iRobot® κατά τον χρόνο πώλησης του προϊόντος.

Τοποθεσία	Οργανισμός	Διεύθυνση URL
Αυστρία	UFH	http://www.elektro-ade.at/elektrogeraete-sammeln/liste-der-sammelstoesterreich/
Βέλγιο	Recupel	https://www.recupel.be/en/where-to-go/?searchcollectionPoints=&categories=1%2C2%2C3%2C4#
Γερμανία	Zentek	https://www.ear-system.de/ear-verzeichnis/sammel-und-ruecknahmestback
Ισπανία	Ecotic	https://punto-limpio.info/
Γαλλία	Eco-systèmes	https://www.eco-systemes.fr/france
Ιρλανδία	WEEE Ireland	http://www.weeeireland.ie/household-recycling/where-can-i-recycle/
Ολλανδία	Wecycle	https://www.watismijnapparaatwaard.nl/
Πορτογαλία	Electrao	http://www.ondereciclar.pt/
Ηνωμένο Βασίλειο	REPIC	http://www.responsible-recycling.co.uk/contact-us/find-your-local-recycling-centre/

Διεύθυνση κατασκευαστή: iRobot Corporation, 8 Crosby Drive Bedford MA 01730, USA



ΚΑΡΤΑ ΕΓΓΥΗΣΗΣ

GR

Κατασκευαστής	iRobot
Εξουσιοδοτημένο κέντρο σέρβις για την Ελλάδα	MANOLOPOULOS SERVICE Αγορακρίτου 29-35 Πλατεία Αττικής, 10440 Αθήνα Τηλέφωνο: +30 210 82.13.542 Website: www.manolopoulos-service.gr
Εξουσιοδοτημένο κέντρο σέρβις για την Κύπρο	3D ELECTRONICS SERVICES LTD Βηθλεέμ 60, Στρόβολος, Λευκωσία, 2033 Κύπρος Τηλέφωνο: 00357 99620124 Website: www.3dservices.com.cy

Συμπληρώστε το σημείο πώλησης

Όνομασία προϊόντος	
Σειριακός αριθμός	
Ημερομηνία πώλησης	
Σφραγίδα σημείου πώλησης	

Μητρώο επισκευών βάσει εγγύησης

Παραδόθηκε για επισκευή στις	Παραλήφθηκε από υπογραφή	Επισκευάστηκε στις	Αριθμός αναφοράς επισκευής	Υπογραφή

1. Το προϊόν καλύπτεται από εγγύηση 24 μηνών από την ημερομηνία πώλησης στον πελάτη. Οι επισκευές κατά τη διάρκεια της εγγύησης δεν χρεώνονται.
2. Η εγγύηση και η χωρίς χρέωση επισκευή καλύπτουν ελαττώματα που μπορεί να αποδειχθεί ότι προκλήθηκαν από ελαττώματα υλικών, σχεδιασμού ή εργασίας.
3. Η εγγύηση και η χωρίς χρέωση επισκευή δεν καλύπτουν ελαττώματα που προκλήθηκαν από μεταφορά, από μη τήρηση των οδηγιών χρήσης που αναφέρονται στο παρόν εγχειρίδιο, κακή συντήρηση, μηχανική ζημιά, παρεμβολές στη συσκευή ή βλάβες που προκλήθηκαν από τη μη συμμόρφωση της ηλεκτρικής εγκατάστασης με τις απαιτήσεις ČSN καθώς και βλάβες από ακατάλληλη σύνδεση.
4. Η εγγύηση δεν καλύπτει τη φθορά φίλτρων, βουρτσών και ψηκτρών, μπαταριών, λαστιχένιων εξαρτημάτων, πελμάτων τροχών και παρόμοιων εξαρτημάτων.
5. Η διάρκεια ζωής της μπαταρίας είναι 6 μήνες.

Εξουσιοδοτημένο σέρβις: Τηλ.: (210)8836512-8213542

E-mail: info@manolopoulos-service.com

Παρακαλούμε επικοινωνήστε απευθείας με το κέντρο σέρβις για οποιοσδήποτε αξιώσεις.

Εξυπηρέτηση Πελατών της iRobot

ΗΠΑ και Καναδάς

Αν έχετε ερωτήσεις ή σχόλια σχετικά με το προϊόν, επικοινωνήστε με την iRobot πριν απευθυνθείτε σε κάποιο κατάστημα.

Αρχικά, μπορείτε να επισκεφθείτε την τοποθεσία www.irobot.gr για συμβουλές υποστήριξης, συνήθειες ερωτήσεις και πληροφορίες σχετικά με τα αξεσουάρ. Μπορείτε να βρείτε επίσης αυτές τις πληροφορίες στην εφαρμογή iRobot Home. Αν χρειάζεστε περαιτέρω βοήθεια, καλέστε την ομάδα Εξυπηρέτησης Πελατών για τις Η.Π.Α. στον αριθμό (877) 855-8593.

Ωράριο λειτουργίας Εξυπηρέτησης Πελατών της iRobot στις ΗΠΑ

Δευτέρα έως Παρασκευή 9 π.μ. – 9 μ.μ. Ανατολική ώρα

Σάββατο και Κυριακή 9 π.μ. – 6 μ.μ. Ανατολική ώρα

Ελλάδα

Επισκεφθείτε την τοποθεσία www.irobot.gr για:

Να μάθετε περισσότερα σχετικά με την iRobot στη χώρα σας

Να λάβετε συμβουλές και υποδείξεις για τη βελτίωση της απόδοσης του προϊόντος

Να λάβετε απαντήσεις σε ερωτήσεις

Να επικοινωνήσετε με το τοπικό κέντρο υποστήριξης

iRobot

Γαυρίου 4, 2ος όροφος, 16672, Βάρη, Αθήνα, Ελλάδα. Τηλέφωνο: +30 2169003308. Με την επιφύλαξη παντός δικαιώματος. Οι ονομασίες iRobot, Roomba και Roomba Combo είναι σήματα κατατεθέντα της iRobot Corporation. Η ονομασία Η ονομασία Wi-Fi και το λογότυπο Wi-Fi είναι σήματα κατατεθέντα της Wi-Fi Alliance. Η ονομασία Apple και App Store είναι εμπορικά σήματα της Apple, Inc., κατατεθέντα στις ΗΠΑ και σε άλλες χώρες. Η ονομασία Google Play είναι εμπορικό σήμα της Google LLC.

